



BFM 4010

EN / Food Processor ■ User's manual

CZ / Kuchyňský robot ■ Návod k obsluze

SK / Kuchynský robot ■ Návod na obsluhu

HU / Konyhai robot ■ Használati útmutató

PL / Robot kuchenny ■ Instrukcja obsługi

RU / Кухонный комбайн ■ Инструкция по эксплуатации

LT / Virtuvinis kombainas ■ Valdymo instrukcijos



EN	3
CZ	19
SK	35
HU	51
PL	67
RU	83
LT	99

## Table of Contents

Introduction . . . . .	4
Safety instructions and important notes . . . . .	5
Description . . . . .	9
Before first use . . . . .	11
Steam cooking function . . . . .	12
Quick guide to processing ingredients . . . . .	13
Blending function . . . . .	13
Sterilisation function . . . . .	14
Cleaning the appliance and removal of limescale deposits . . . . .	15
Technical specifications . . . . .	16
Explanation of symbols used on the product, its accessories and packaging . . . . .	17
Instructions and information about the handling of used packaging . . . . .	18
Affirmation about the issuance of a Declaration of Conformity . . . . .	18

## Introduction

- The Bayby BFM 4010 Food Processor is a unique aid for caring for and feeding your baby. This product is designed for quickly and easily preparing healthy baby food. It saves parents time, cooks or heats up food in steam and then blends it in a single container. It also comes with a sterilisation function and enables the sterilisation of baby bottles and various feeding accessories. This single appliance offers 3 functions:
- **Blender**  
Easy-to-use and fast blending, not only baby food.
- **Steam cooking**  
You can use the steam cooking function to cook healthy meals.
- **Sterilisation of baby bottles or their accessories**  
Sterilises baby bottles up to a volume of 210 ml (bottle height of 10.5 cm) or accessories such as baby bottle nipples, lids and other baby feeding accessories.

## Safety instructions and important notes

- Only use the food processor in accordance with the instructions included in this user's manual. Not adhering to these instructions may result in the incorrect operation of the appliance or its damage. Keep this user's manual for future use.
- Only use the appliance indoors and do not expose it or its accessories to direct sunlight.
- The appliance is intended and designed for processing a standard amount of food in the household.
- This appliance is designed for use in locations such as:
  - staff kitchens in stores, offices and other workplaces;
  - agricultural farms;
  - hotel or motel rooms and other living areas;
  - bed and breakfast establishments.
- Do not use the appliance for any other purposes than those intended.
- Do not use the appliance in an industrial environment or outdoors.
- Do not use sprays in the vicinity of the appliance.
- Keep this appliance and the power cord out of reach of children that are younger than 8 years of age.
- Do not submerge the power cord, plug or the appliance in water or in any other liquid.

- Only connect the appliance to a grounded power socket. Always check that the plug is properly inserted into the power socket.
- Before connecting the appliance, check that the voltage specified on the underside of the appliance corresponds to the voltage in the local power grid.
- If it is necessary to use an extension cord, check that the power cord is grounded with a nominal value of at least 10 amperes.
- Do not use the appliance if the power plug, power cord or the appliance itself is damaged. If the power cord is damaged, have it replaced at an authorised service centre to avoid a possibly dangerous situation.
- Do not place the appliance or its power cord on a gas, electric or induction hotplate or hot oven, or in their vicinity or the vicinity of other sources of heat.
- Operate the product on a stable, even, dry and clean surface.
- The appliance may be used by children up to 8 years of age and persons with limited physical, sensory or mental abilities or by persons with insufficient experience and knowledge only when under adult supervision or after they have been instructed about the safe use of the appliance and when they are aware of all risks associated with using the appliance. Cleaning and user maintenance must not be performed by children younger than 8 years of age and that are unsupervised. Children must not play with the food processor.

- Clean the food processor according to the instructions in chapter Cleaning the appliance.
- Do not preheat the appliance.
- Hot water may cause serious scalding. So be careful when there is hot water inside the appliance.
- Do not move the appliance if it contains hot water.
- Do not open the lid of the appliance before the end of the heating, cooking or sterilisation cycle, as this presents a risk of burns.
- Never use the blending function for longer than 90 seconds.
- Always ensure that the blender is turned off before taking it off the base unit of the appliance.

**Attention:**

Attention – risk of cuts! The chopping blades are sharp! Pay special attention when handling the chopping blades, especially when removing the blades from the jar, emptying the jar and when cleaning the jar.

- Never move the appliance by pulling on the lid.
- Never place any parts of the appliance into a microwave oven.
- Do not touch the appliance if it accidentally falls into water. Immediately disconnect the power plug from the power socket and do not use the appliance. Contact an authorised service centre.

- Do not leave the appliance without supervision when it is connected to a power socket.
- When not using the appliance, disconnect it from the power socket.
- Always turn off the appliance and disconnect it from the power socket before assembling, disassembling and cleaning it.
- Before cleaning and after every use, allow the appliance to cool down.
- Never use accessories, which have not been supplied with this appliance or which have not been explicitly recommended by the manufacturer.
- Do not attempt to open or repair the appliance yourself. Have all repairs performed at an authorised service centre. By tampering with the appliance you risk voiding your legal rights arising from unsatisfactory performance or quality warranty.
- We recommend saving the original box, packaging material, receipt and responsibility statement of the vendor or warranty card for the duration of the warranty. It is appropriate to transport the appliance in its original box.



## Description

### Description of the product

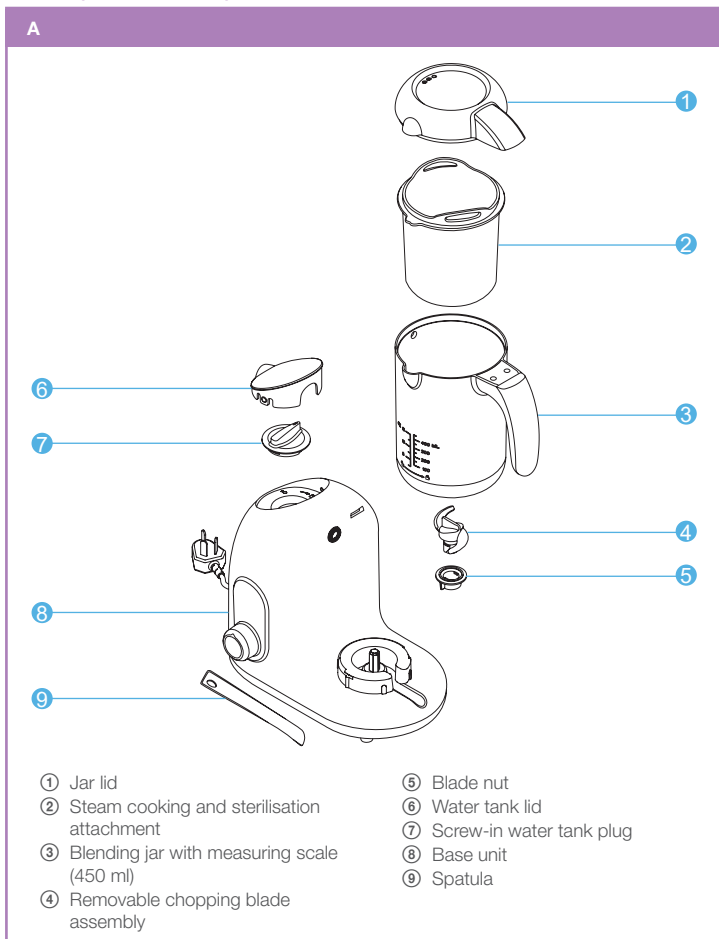

## Description of the control panel

B

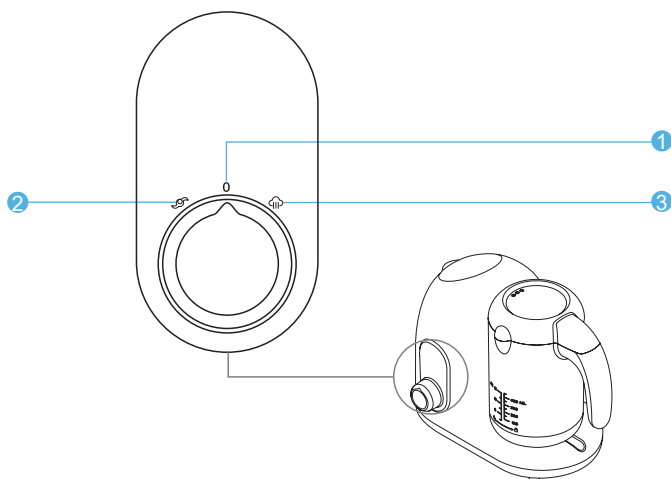

① Off

② Blending

③ Steam cooking, sterilisation

## Before first use

- Before first using the product, we recommend to run the sterilisation cycle. This will ensure that the parts of the product that come into contact with food are clean.
- Here is the procedure:

C

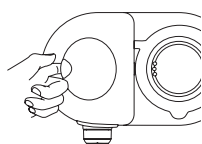

1. Open the water tank lid A⑥

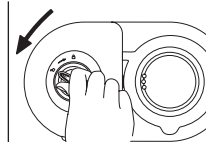

2. Screw out the water tank plug A⑦

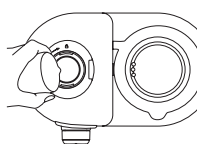

3. Pour 100 ml of water into the water tank

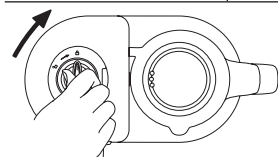

4. Firmly screw in the water tank plug A⑦ and tilt down the water tank lid A⑥

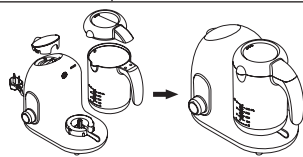

5. Place the blending jar A③ on to the base unit of the appliance A⑧ and tilt down the jar lid A①. Check that all the parts fit together properly, are aligned and tightly locked in place

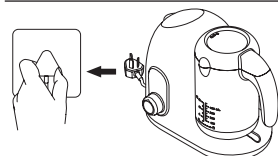

6. Connect the appliance to the power socket



7. Turn the control knob to position  and after 10 minutes the sterilisation process will be finished

## Steam cooking function

- Slice the food into cubes of dimensions 15 mm x 15mm and place them into the steam cooking attachment A②. To achieve even cooking, we recommend not to overload the attachment.
- The maximum capacity of the water tank is 200 ml.
- The blending jar A③ has a measuring scale that enables water to be properly dosed in relation to the amount of food.
- Depending on the selected recipe, dose the water without any additions such as salt, sugar, etc.

D

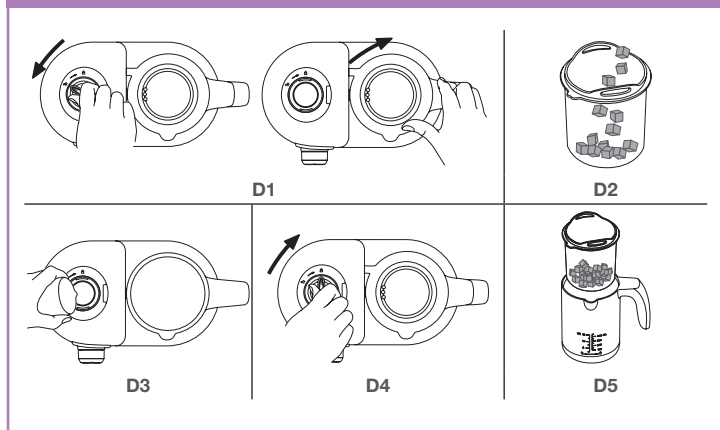

1. Open the lid of the water tank A⑥, screw out the plug of the water tank A⑦ and remove the jar lid A①.
2. Insert the sliced food into the steam cooking attachment A②.
3. Pour 200 ml of water into the water tank.
4. Firmly screw in the water tank plug A⑦ and tilt down the water tank lid A⑥.
5. Insert the steam cooking attachment A② into the blending jar A③ by inserting the tab of attachment A② into the beak of the blending jar A③.
6. Put the blending jar A③ into the base unit of the appliance A⑧ and check that it is properly seated and attached.

7. Tilt down the jar lid A1 on to the blending jar A③ and turn it to click it into the body of the appliance A⑧ so that the lever on the lid falls into the hole in the body of the appliance A⑥.
8. Plug the power cord into a power socket.
9. Turn the control knob to position  B③.
10. When the cooking cycle is finished, you can open the jar lid A①. Please be careful not to scald yourself.



#### Attention:

When removing the cooking attachment, use hand protection (e.g. a kitchen glove), there is a risk of burns.

#### Recommendation:

Do not stop the cooking process in the middle of the cycle, which would leave remaining water in the water tank.

Before serving a meal to a child, always check the temperature of the meal.

We recommend not heating food for too long.

## Quick guide to processing ingredients

### Reference table

Food type	Food	Approximate steam cooking time
<b>Fruit</b>	Apples, pears, oranges peaches, plums, pineapple	10 min
<b>Vegetables</b>	Broccoli, onions, peas, spinach, tomatoes, celery	10 min
	Potatoes, asparagus, carrots, zucchini, pumpkin, corn	15 min
<b>Meat and fish</b>	Chicken, cod, salmon	15 min
	Beef	20–25 min

## Blending function

- Before using the blending function, always first check that the blade assembly is correctly installed with the cutting blades A④ and the blade nut A⑤ located on the bottom of the blending jar A③.

- Seat the blending jar A③ on to the base unit of the appliance A⑥ and turn it clockwise to secure it in place.
- Insert the prepared food into the blending jar A③.
- Tilt down the jar lid A① on to the blending jar A③ and turn it to click it into the body of the appliance A⑥ so that the lever on the lid falls into the hole in the body of the appliance A⑥.
- Plug the power cord into a power socket.
- Turn the control knob to position B②.
- When you have finished blending, remove the food from the jar using a spatula A⑨.
- After you have finished using the appliance, set the speed control knob to position 0 B① and disconnect the power cord from the power socket. Check that the blade assembly A④ has stopped rotating and take the blending jar A③ off the base unit.
- Use a spatula A⑨ to remove food from the blending jar A③. Clean out the individual parts after each use according to the instructions in chapter Cleaning and maintenance.

**Attention:**

Attention - risk of cuts! The chopping blades are sharp!

## Advice and tips for blending

- First cut food with a firm consistency such as fruit and vegetables into smaller pieces measuring 2 to 3 cm and only then blend it.
- If you need to blend food of a solid consistency together with liquids, we recommend that you first blend the food of solid consistency with a smaller amount of the liquids.
- To blend very thick liquids, we recommend using the pulse level so that the blade assembly A④ does not get jammed frequently. Start the blender repeatedly in short intervals.
- Ice cubes must be processed immediately upon being removed from the freezer. When the ice starts to melt, the ice cubes will stick together and it will not be possible to blend them.

## Sterilisation function

- Before using the sterilisation function, always first check that the blade assembly is correctly installed with the cutting blades A④ and the blade nut A⑤ located on the bottom of the blending jar A③.
- Pour 100 ml of water into the water tank. The water amount can be modified based on the volume and sterilisation time specified in the note below.

- Place the baby bottle, without the nipple, screw ring and cap, upside down into the cooking attachments (A②, alternatively baby accessories such as nipples, bottle caps, etc.)
- Insert the steam cooking attachment A② into the blending jar A③ by inserting the tab of attachment A② into the beak of the blending jar A③.
- Put the blending jar A③ into the base unit of the appliance A⑧ and check that it is properly seated and attached.
- Tilt down the jar lid A① on to the blending jar A③ and turn it to click it into the body of the appliance A⑧ so that the lever on the lid falls into the hole in the body of the appliance A⑧.
- Plug the power cord into a power socket.
- Turn the control knob to position  B③.
- When the sterilisation cycle is finished, you can open the jar lid A①.
- Please be careful when taking out the sterilised items, they may be hot, risk of burns.

#### Note:

The sterilisation time and amount of water can be adapted based on the volume of the baby bottle below.

65 ml	10 min
100 ml	15 min
135 ml	20 min
170–210 ml	25 min

The maximum volume of a bottle that can be sterilised in this appliance is 210 ml (maximum bottle height is 10.5 cm).

## Cleaning the appliance and removal of limescale deposits

### Cleaning

- Prior to every cleaning, check that the appliance has cooled down and disconnect it from the power socket.
- For hygiene reasons, pour out all the water inside the appliance.
- Wipe the outer and inner side of the appliance using a damp cloth.
- Do not clean the appliance, its parts or its accessories using abrasive products, chemical solvents, cleaning products, alcohol or sharp objects.
- If you used the appliance to prepare food, check that there are no spilled baby food remains inside it.

- Never place the appliance directly under running water or submerge the appliance or its parts and accessories in water or other liquids.
- Never wash the appliance in a dishwasher.
- You may clean the lid A①, steam cooking and sterilisation attachments A③, and the spatula A⑨ using a sponge or cloth dipped in soapy water or you can wash these in a dishwasher if you place them in the top dishwasher rack.

## Removing limescale deposits

- Disconnect the appliance from the power socket and allow it to cool down.
- It is recommended to remove limescale deposits from the appliance every 4 weeks to ensure further effective operation of the appliance.
- Remove the water tank lid A⑥ and the screw-in water tank plug A⑦.
- Mix 50 ml of white vinegar and 50 ml of water and pour this solution into the water tank and allow it to act overnight.
- Then pour out this solution and fill the water tank 2x with clean water and then pour it out again.
- Never turn on the appliance while the water and vinegar solution is in the base unit of the appliance A⑧.
- After emptying out the appliance, clean the outer and inner side of the bottle warmer using a damp cloth. In the event that despite this limescale deposits continue to appear, repeat the limescale removal procedure.

## Technical specifications

Model number .....	BFM 4010
Voltage and power input of the appliance .....	220–240V ~ 50-60 Hz, 320W (heating), 100W (blender)
Protection class against injury by electrical shock .....	Protection class I.
Operating conditions	
Ambient temperature:.....	7 °C to 37 °C



## Explanation of symbols used on the product, its accessories and packaging



This symbol indicates "Important notice".



This symbol indicates that prior to using the product, the user should read the user's manual.



This symbol indicates that this appliance meets all the basic requirements of EU directives related to it.



This symbol serves to designate the production lot number.



This symbol indicates that a fee has been paid to an organisation performing recollection and utilisation of the packaging waste.



This symbol indicates the material from which the packaging is made.



This symbol on products or original documents means that used electric or electronic products must not be added to ordinary municipal waste. For proper disposal, renewal and recycling, hand over these appliances to determined collection points. Alternatively, in some European Union states or other European countries you may return your appliances to the local retailer when buying an equivalent new appliance. Correct disposal of this product helps save valuable natural resources and prevents potential negative effects on the environment and human health, which could result from improper waste disposal. Ask your local authorities or collection facility for more details. In accordance with national regulations penalties may be imposed for the incorrect disposal of this type of waste.

### **For business entities in European Union states**

If you want to dispose of electric or electronic appliances, ask your retailer or supplier for the necessary information.

### **Disposal in other countries outside the European Union.**

This symbol is valid in the European Union. If you wish to dispose of this product, request the necessary information about the correct disposal method from the local council or from your retailer.

## Instructions and information about the handling of used packaging

Dispose of used packaging material at a location designated for waste in your municipality.

## Affirmation about the issuance of a Declaration of Conformity

FAST ČR, a.s., Czech Republic declares that this product conforms to all requirements and directives of the EU and that a valid declaration of conformity was issued for it.

The Czech language is the original version of the user's manual. Changes to text and technical parameters are reserved.

## Obsah

Úvod	20
Bezpečnostní pokyny a důležitá upozornění	21
Popis	25
Před prvním použitím	27
Funkce vaření v páře	28
Rychlý průvodce zpracováním ingrediencí	29
Funkce mixování	29
Funkce sterilizace	30
Čištění přístroje a odstranění vodního kamene	31
Technické specifikace	32
Vysvětlení symbolů použitých na výrobku, jeho příslušenství a obalu	33
Pokyny a informace o nakládání s použitým obalem	34
Ujištění o vydání Prohlášení o shodě	34

## Úvod

- Kuchyňský robot Bayby BFM 4010 je unikátní pomocník pro péči a krmení dítěte. Tento výrobek je konstruován k přípravě dětské zdravé stravy, rychle a jednoduše. Rodičům ušetří čas, uvaří nebo ohřeje stravu v páře a následně rozmixuje v jedné nádobě. Zároveň disponuje funkcí sterilizace a umožní sterilizovat kojenecké lahve popř. různé doplňky určené pro krmení. Jeden přístroj umožňuje 3 funkce:
- **Mixér**  
Rychlé mixování nejen dětské stravy se snadnou obsluhou.
- **Vaření v páře**  
Pro přípravu zdravých pokrmů může být použita funkce vaření v páře.
- **Sterilizace kojeneckých láhví nebo jejich příslušenství**  
Sterilizuje kojenecké lahve do objemu 210 ml ( výška lahve 10,5 cm) nebo může také sterilizovat doplňky, jako jsou savičky, víčka a jiné kojenecké potřeby.

## Bezpečnostní pokyny a důležitá upozornění

- Kuchyňský robot používejte v souladu s pokyny uvedenými v tomto návodu. Nedodržení těchto pokynů může být příčinou nesprávného fungování přístroje nebo jeho poškození. Návod uschovejte pro budoucí použití.
- Přístroj používejte pouze v interiéru a nevystavujte jej ani jeho příslušenství přímému slunečnímu záření.
- Spotřebič je určen a konstruován pro zpracovávání běžného množství potravin v domácnosti.
- Tento spotřebič je určen pro použití v prostorách, jako jsou:
  - kuchyňské kouty pro personál v obchodech, kancelářích a ostatních pracovištích;
  - zemědělské farmy;
  - hotelové nebo motelové pokoje a jiné obytné prostory;
  - podniky zajišťující nocleh se snídaní.
- Nepoužívejte spotřebič k jiným účelům, než pro které je určen.
- Nepoužívejte spotřebič v průmyslovém prostředí ani venku.
- V blízkosti spotřebiče nepoužívejte spreje.
- Přístroj a jeho kabel udržujte mimo dosah dětí mladších 8 let.
- Kabel, zástrčku ani přístroj neponořujte do vody ani do žádné kapaliny.

- Přístroj připojte výhradně do uzemněné zásuvky. Vždy se ujistěte, že je zástrčka řádně zasunuta do síťové zásuvky.
- Před zapojením přístroje zkontrolujte, zda napětí uvedené na spodní straně přístroje odpovídá napětí místní rozvodné sítě.
- Je-li nutné použít prodlužovací kabel, ujistěte se, že se jedná o uzemněný kabel se jmenovitou hodnotou nejméně 10 ampérů.
- Nepoužívejte přístroj, pokud je poškozena zástrčka, napájecí kabel nebo samotný přístroj. Pokud je poškozen napájecí kabel, nechte jej vyměnit autorizovaným servisním střediskem, abyste zamezili možnému nebezpečí.
- Neumísťujte přístroj ani napájecí kabel na plynový, elektrický nebo indukční vařič či zahřátou troubu, ani blízko nich nebo jiného zdroje tepla.
- Výrobek používejte na stabilním, rovném, suchém a čistém povrchu.
- Děti do 8 let a osoby s omezenými fyzickými, smyslovými nebo duševními schopnostmi nebo nedostatkem zkušeností a znalostí mohou přístroj používat jedině v případě, že jsou pod dohledem dospělé osoby nebo byly poučeny o bezpečném používání přístroje a rozumí všem rizikům spojeným s používáním přístroje. Čištění a uživatelskou údržbu nesmějí provádět děti, které nejsou starší 8 let a jsou bez dozoru. Děti si s kuchyňským robotem nesmějí hrát.

- Čištění kuchyňského robotu provádějte dle pokynů uvedených v kapitole Čištění přístroje.
- Přístroj nepředehřívejte.
- Horká voda vám může způsobit vážné opaření. Buďte proto opatrní, pokud je v přístroji horká voda.
- Nepohybujte přístrojem, pokud obsahuje horkou vodu.
- Neotevírejte víko přístroje před ukončením cyklu ohřevu, vaření či sterilizace, hrozí riziko popálení.
- Funkci mixování nikdy nepoužívejte déle než 90 sekund.
- Vždy se ujistěte, že mixér je vypnutý, než jej vyjmete ze základny přístroje.



### Upozornění:

Pozor – nebezpečí pořezání! Sekací čepele jsou ostré! Věnujte pozornost při manipulaci se sekacími čepelí, zvláště při vyjímání čepelí z nádoby, vyprazdňování nádoby a během čištění.

- Nikdy nepohybujte přístrojem tahem za víko.
- Nikdy nevkládejte žádné části přístroje do mikrovlnné trouby.
- Nedotýkejte se přístroje v případě, že náhodou spadl do vody. Ihned vytáhněte zástrčku ze zásuvky a přístroj nepoužívejte. obraťte se na autorizovaný servis.
- Přístroj nenechávejte bez dozoru, pokud je připojen k síťové zásuvce.

- Pokud přístroj nepoužíváte, odpojte jej ze zásuvky.
- Přístroj vždy vypněte a odpojte ze zásuvky před sestavováním, rozebráním a čištěním.
- Před čištěním a po každém použití nechte přístroj vychladnout.
- Nikdy nepoužívejte příslušenství, které není dodáváno s tímto spotřebičem nebo není výslovně doporučeno výrobcem.
- Nepokoušejte se sami přístroj otevírat ani opravovat. Veškeré opravy svěřte autorizovanému servisnímu středisku. Zásahem do přístroje se vystavujete riziku ztráty zákonného práva z vadného plnění, příp. záruky za jakost.
- Minimálně po dobu záruky doporučujeme uschovat originální obal, balící materiál, pokladní doklad a potvrzení o rozsahu odpovědnosti prodávajícího nebo záruční list. Výrobek je vhodné přepravovat v originální krabici.



## Popis

### Popis výrobku

A

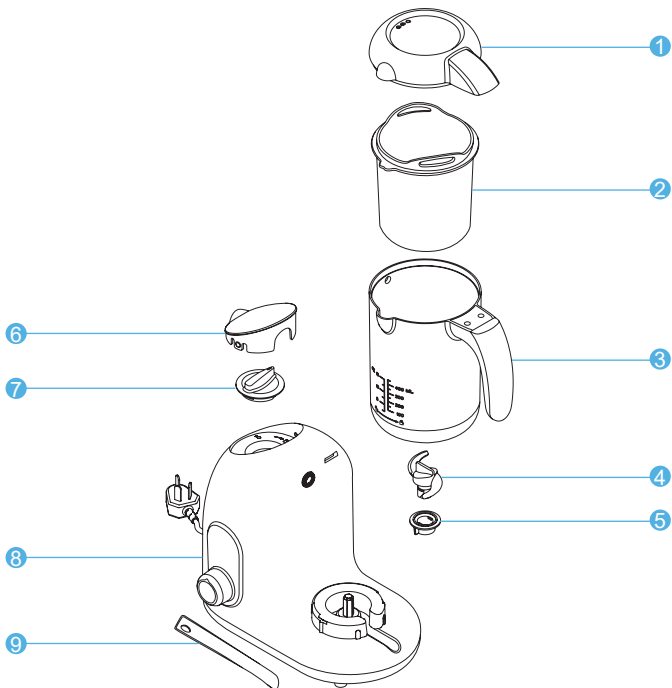

- |  |                                  |
|--|----------------------------------|
| ① Víko nádoby                                      | ⑤ Nožová matice                  |
| ② Nástavec na vaření v páře a sterilizaci          | ⑥ Víko nádoby na vodu            |
| ③ Nádoba na mixování s odměrkou (450 ml)           | ⑦ Šroubovací kryt nádoby na vodu |
| ④ Odnímatelná nožová jednotka se sekacími čepelemi | ⑧ Základna přístroje             |
|  | ⑨ Špachtle                       |

## Popis ovládacího panelu

B

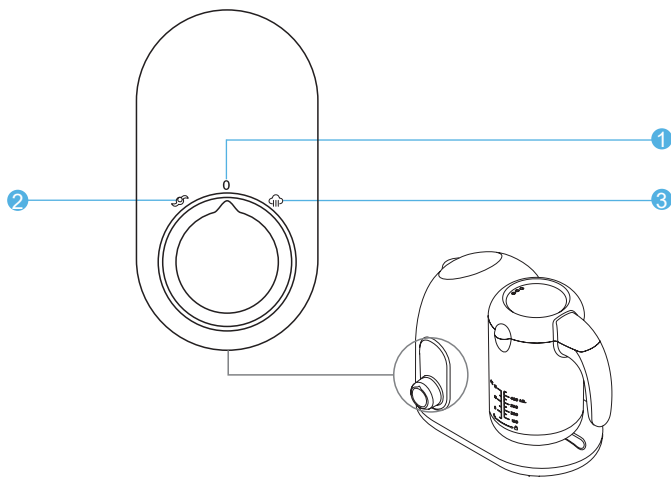

- ① Vypnuto
- ② Mixování

- ③ Vaření v páře, sterilizace

## Před prvním použitím

- Před prvním použitím výrobku, doporučujeme spustit cyklus sterilizace. Ujistěte se tak, že součásti výrobku, které přijdou do kontaktu s jídlem, jsou čisté.
- Zde je postup:

C

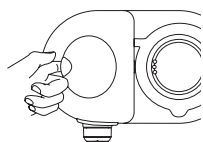

1. Otevřete víko nádoby na vodu A⑥

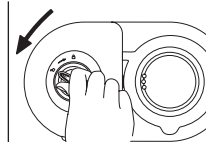

2. Odšroubujte kryt nádoby na vodu A⑦

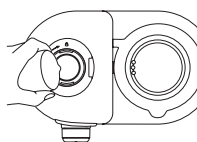

3. Nalijte 100ml vody dovnitř nádoby na vodu

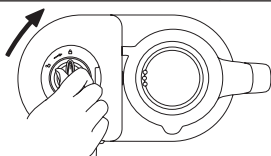

4. Zašroubujte kryt nádoby na vodu A⑦ a uzavřete víkem nádoby na vodu A⑥

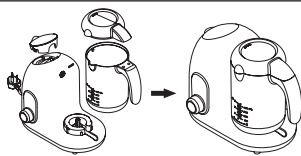

5. Umístěte nádobu na mixování A③ na základnu přístroje A⑧ a přiklopte víko nádoby A①. Ujistěte se, že všechny díly správně pasují a jsou přiléhavě a těsně uzamčeny

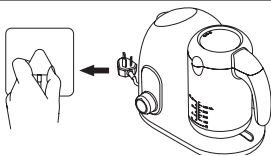

6. Zapojte přístroj do zásuvky

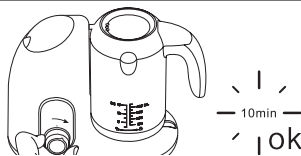

7. Otočte ovládačem do polohy 10 a po 10 minutách je sterilizace ukončena

## Funkce vaření v páře

- Nakrájejte potraviny na kostičky o velikosti přibližně 15 mm x 15mm a umístěte je do nástavce na vaření v páře A②. Pro rovnoměrné vaření doporučujeme nástavec nepřetěžovat.
- Maximální kapacita nádoby na vodu je 200ml.
- Nádoba na mixování A③ je vybavena odměrkou, ta umožňuje dávkovat množství vody k poměru jídla.
- V závislosti na vybraném receptu nadávkujte vodu bez jakýchkoliv přísad jako sůl, cukr apod.

D

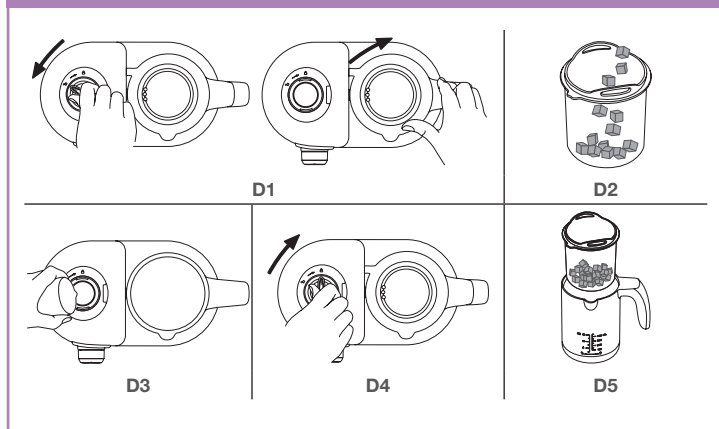

1. Otevřete víko nádoby na vodu A⑥, odšroubujte kryt nádoby na vodu A⑦ a odstraňte víko nádoby A①.
2. Do nástavce na vaření v páře A② vložte nakrájené potraviny.
3. Nalijte 200ml vody do nádoby na vodu.
4. Zašroubujte těsně kryt nádoby na vodu A⑦ a přiklopte víkem nádoby na vodu A⑥.
5. Vložte nástavec na vaření v páře A② do nádoby na mixování A③ vsunutím jazýčku nástavce A② do zobáčku nádoby A③.
6. Umístěte nádobu na mixování A③ do základny přístroje A⑧ a ujistěte se, že řádně zapadla a je upevněna.

- Přiklopte víko nádoby A1 na nádobu na mixování A③ a otočením ji zaklapněte do těla přístroje A⑧ tak aby páčka na víku zapadla do otvoru v těle přístroje A⑧.
- Zapojte síťový kabel do elektrické zásuvky.
- Otočte ovladačem do polohy  B③.
- Po ukončení cyklu vaření, můžete otevřít víko nádoby A①. Dávejte prosím pozor, abyste se neopařili.



#### Upozornění:

Při vyjmutí nástavce na vaření použijte ochranu rukou (např. chňapku), hrozí riziko popálení.

#### Doporučení:

Nezastavujte vaření uprostřed cyklu, aby v ohřívací nádrži nezůstaly zbytky vody.

Před podáním pokrmu dítěti, vždy zkontrolujte teplotu pokrmu.

Doporučujeme jídlo neohřívat po příliš dlouhou dobu.

## Rychlý průvodce zpracováním ingrediencí

### Orientační tabulka

Druh potraviny	Surovina	Přibližná doba vaření v páře
<b>Ovoce</b>	Jablko, hruška, pomeranč broskev, švestka, ananas	10 min
<b>Zelenina</b>	Brokolice, cibule, hrášek, špenát, rajčata, celer	10 min
	Brambory, chřest, mrkev, cuketa, dýně, kukuřice	15 min
<b>Maso a ryby</b>	Kuře, treska, losos	15 min
	Hovězí	20–25 min

## Funkce mixování

- Před použitím funkce mixování nejprve vždy zkontrolujte správné nainstalování nožové jednotky se sekacími čepelí A④ a nožové matice A⑤ na dně nádoby na mixování A③.
- Nasadte nádobu na mixování A③ na základnu přístroje A⑧ pootočením ve směru hodinových ručiček ji zajistěte.

- Připravené potraviny vložte do mixovací nádoby A③.
- Přiklopte víko nádoby A① na nádobu na mixování A③ a otočením ji zaklapněte do těla přístroje A⑧ tak aby páčka na víku zapadla do otvoru v těle přístroje A⑧.
- Zapojte síťový kabel do elektrické zásuvky.
- Otočte ovladačem do polohy  B②.
- Po ukončení mixování vyjměte jídlo z nádoby pomocí špachtle A⑨.
- Po ukončení používání nastavte regulátor rychlosti do polohy 0 B① a síťový kabel odpojte od zásuvky. Ujistěte se, že se nožová jednotka A④ přestala otáčet a mixovací nádobu A③ sejměte ze základny.
- K odstranění potravin z mixovací nádoby A③ použijte špachtli A⑨. Po každém použití vyčistěte jednotlivé součásti dle pokynů uvedených v kapitole Čištění a údržba.



#### Upozornění:

Pozor - riziko pořezání! Sekací čepele jsou ostré!

## Tipy a rady pro mixování

- Potraviny pevné konzistence, jako je např. ovoce nebo zelenina, nejprve rozkrájejte na menší kousky o velikosti zhruba 2 až 3 cm a teprve poté je rozmixujte.
- Pokud potřebujete zpracovat potraviny pevné konzistence současně s tekutinami, doporučujeme nejdříve rozmixovat potraviny pevné konzistence s menším množstvím tekutin.
- Pro mixování velmi hustých tekutin doporučujeme použít pulzní stupeň, aby nedocházelo k častému zasekávání nožové jednotky A④. Mixér spouštějte opakovaně po krátkých intervalech.
- Kostky ledu je třeba zpracovat okamžitě po vyjmutí z mrazničky. Jakmile začne led tát, kostky se spojí a nebude možné je rozmixovat.

## Funkce sterilizace

- Před použitím funkce sterilizace nejprve vždy zkontrolujte správné nainstalování nožové jednotky se sekacími čepelemi A④ a nožové matice A⑤ na dně nádoby na mixování A③.
- Nalijte 100ml vody do nádoby na vodu. Množství vody můžete upravit dle objemu a doby sterilizace uvedené níže v poznámce.
- Vložte kojeneckou lahev bez savičky, kroužku a víčka dnem vzhůru do nástavce na vaření ( A②) popř. kojenecké doplňky jako savičky, víčka lahve apod.

- Vložte nástavec na vaření v páře A② do nádoby na mixování A③ vsunutím jazyčku nástavce A② do zobáčku nádoby A③.
- Umístěte nádobu na mixování A③ do základny přístroje A⑧ a ujistěte se, že řádně zapadla a je upevněna.
- Přiklopte víko nádoby A① na nádobu na mixování A③ a otočením ji zaklapněte do těla přístroje A⑧ tak aby páčka na víku zapadla do otvoru v těle přístroje A⑧.
- Zapojte síťový kabel do elektrické zásuvky.
- Otočte ovladačem do polohy  B③.
- Po ukončení cyklu sterilizace, můžete otevřít víko nádoby A①.
- Při vyjmutí předmětů sterilizovaných předmětů dávejte prosím pozor, mohou být horké, hrozí riziko popálení.

### Poznámka:

Dobu sterilizace a množství vody můžete upravit dle objemu kojenecké lahve níže.

65 ml	10 min
100 ml	15 min
135 ml	20 min
170–210 ml	25 min

Maximální objem lahve, který lze sterilizovat v tomto přístroji je 210 ml (výška lahve maximálně 10,5 cm).

## Čištění přístroje a odstranění vodního kamene

### Čištění

- Před každým čištěním se ujistěte, že je přístroj vychladlý a odpojte jej ze zásuvky.
- Z hygienických důvodů vylijte všechnu vodu z přístroje.
- Vnější i vnitřní stranu přístroje otřete vlhkým hadříkem.
- Nečistěte přístroj, jeho součásti ani jeho příslušenství abrazivními prostředky, chemickými rozpouštědly, čistícími prostředky, alkoholem ani ostrými předměty.
- Pokud jste přístroj použili k přípravě pokrmů, zkontrolujte, zda v přístroji není rozlitý zbytek pokrmu či zbytky jídla.
- Nikdy nevkládejte přístroj přímo pod tekoucí vodu ani neponořujte přístroj a jeho součásti a příslušenství do vody nebo jiných tekutin.
- Přístroj nikdy nemyjte v myčce nádobí.
- Víko A①, nástavec na vaření v páře a sterilizaci A③ a špachtli A④ můžete vyčistit houbou či hadříkem namočeným v mýdlové vodě nebo je můžete vyčistit v myčce nádobí, pokud je umístíte do horní zásuvky myčky nádobí.

## Odstranění vodního kamene

- Přístroj odpojte ze zásuvky a nechte jej vychladnout.
- Doporučujeme odstraňovat vodní kámen z přístroje každé 4 týdny, abyste zajistili další efektivní fungování přístroje.
- Odstraňte víko nádoby na vodu A⑥ a šroubovací kryt nádoby na vodu A⑦.
- Smíchejte 50 ml bílého octa a 50ml vody a nalijte směs do nádoby na vodu a nechte působit přes noc.
- Následně směs vylijte a 2x naplňte nádobu na vodu čistou vodou a opět vylijte.
- Přístroj nikdy nezapínejte, jestliže jste dovnitř základny přístroje A⑧ nalili roztok vody a octa.
- Po vyprázdnění přístroje vnější i vnitřní stranu očistěte vlhkým hadříkem. Pokud se poté přesto objevují stopy vodního kamene, postup odstraňování vodního kamene zopakujte.

## Technické specifikace

Modelové označení .....	BFM 4010
Napětí a příkon přístroje .....	220–240V ~ 50-60 Hz, 320W (ohřev), 100W ( mixér)
Třída ochrany před úrazem elektrickým proudem .....	Třída ochrany I.
Provozní podmínky	
Okolní teplota: .....	7 °C až 37 °C



## Vysvětlení symbolů použitých na výrobku, jeho příslušenství a obalu



Tento symbol označuje „Důležité upozornění“.



Tento symbol označuje, že před použitím výrobku si má uživatel přečíst návod k obsluze.



Tento symbol označuje, že výrobek splňuje veškeré základní požadavky směrnice EU, které se na něj vztahují.



Tento symbol slouží k označení výrobní šarže.



Tento symbol označuje, že za obal byl uhrazen finanční příspěvek organizaci zajišťující zpětný odběr a využití obalového odpadu.



Tento symbol označuje materiál, ze kterého je obal vyroben.



Tento symbol na produktech anebo v průvodních dokumentech znamená, že použité elektrické a elektronické výrobky nesmí být přidány do běžného komunálního odpadu. Ke správné likvidaci, obnově a recyklaci předejte tyto výrobky na určená sběrná místa. Alternativně v některých zemích Evropské unie nebo jiných evropských zemích můžete vrátit své výrobky místnímu prodejci při koupi ekvivalentního nového produktu. Správnou likvidací tohoto produktu pomůžete zachovat cenné přírodní zdroje a napomáháte prevenci potenciálních negativních dopadů na životní prostředí a lidské zdraví, což by mohly být důsledky nesprávné likvidace odpadů. Další podrobnosti si vyžádejte od místního úřadu nebo nejbližšího sběrného místa. Při nesprávné likvidaci tohoto druhu odpadu mohou být v souladu s národními předpisy uděleny pokuty.

### **Pro podnikové subjekty v zemích Evropské unie**

Chcete-li likvidovat elektrická a elektronická zařízení, vyžádejte si potřebné informace od svého prodejce nebo dodavatele.

### **Likvidace v ostatních zemích mimo Evropskou unii**

Tento symbol je platný v Evropské unii. Chcete-li tento výrobek zlikvidovat, vyžádejte si potřebné informace o správném způsobu likvidace od místních úřadů nebo od svého prodejce.

## Pokyny a informace o nakládání s použitým obalem

Použitý obalový materiál odložte na místo určené obcí k ukládání odpadu.

## Ujištění o vydání Prohlášení o shodě

Společnost FAST ČR, a.s., Česká republika prohlašuje, že tento výrobek je v souladu s veškerými požadavky a směrnicemi EU a bylo na něj vydáno platné prohlášení o shodě.

Český jazyk je originální verze návodu k obsluze. Změny textu a technických parametrů vyhrazeny.

## Obsah

Úvod	36
Bezpečnostné pokyny a dôležité upozornenia	37
Popis	41
Pred prvým použitím	43
Funkcia varenia v pare	44
Rýchly sprievodca spracovaním ingrediencií	45
Funkcia mixovania	45
Funkcia sterilizácie	46
Čistenie prístroja a odstránenie vodného kameňa	47
Technické špecifikácie	48
Vysvetlenie symbolov použitých na výrobku, jeho príslušenstve a obale	49
Pokyny a informácie o nakladaní s použitým obalom	50
Uistenie o vydaní Vyhlásenia o zhode	50

## Úvod

- Kuchynský robot Bayby BFM 4010 je unikátny pomocník na starostlivosť a kŕmenie dieťaťa. Tento výrobok je konštruovaný na prípravu detskej zdravej stravy, rýchlo a jednoducho. Rodičom ušetrí čas, uvarí alebo ohreje stravu v pare a následne rozmixuje v jednej nádobe. Zároveň disponuje funkciou sterilizácie a umožní sterilizovať dojčenské fľaše, príp. rôzne doplnky určené na kŕmenie. Jeden prístroj umožňuje 3 funkcie:
- **Mixér**  
Rýchle mixovanie nielen detskej stravy s jednoduchou obsluhou.
- **Varenie v pare**  
Na prípravu zdravých pokrmov sa môže použiť funkcia varenia v pare.
- **Sterilizácia dojčenských fliaš alebo ich príslušenstva**  
Sterilizuje dojčenské fľaše do objemu 210 ml (výška fľaše 10,5 cm) alebo môže tiež sterilizovať doplnky, ako sú cumlíky na fľaše, viečka a iné dojčenské potreby.

## Bezpečnostné pokyny a dôležité upozornenia

- Kuchynský robot používajte v súlade s pokynmi uvedenými v tomto návode. Nedodržanie týchto pokynov môže byť príčinou nesprávneho fungovania prístroja alebo jeho poškodenia. Návod uschovajte na budúce použitie.
- Prístroj používajte iba v interiéri a nevystavujte ho ani jeho príslušenstvo priamemu slnečnému žiareniu.
- Spotrebič je určený a konštruovaný na spracovávanie bežného množstva potravín v domácnosti.
- Tento spotrebič je určený na použitie v priestoroch, ako sú:
  - kuchynské kúty pre personál v obchodoch, kanceláriách a ostatných pracoviskách;
  - poľnohospodárske farmy;
  - hotelové alebo motelové izby a iné obytné priestory;
  - podniky zaisťujúce nocľah s raňajkami.
- Nepoužívajte spotrebič na iné účely, než na ktoré je určený.
- Nepoužívajte spotrebič v priemyselnom prostredí ani vonku.
- V blízkosti spotrebiča nepoužívajte spreje.
- Prístroj a jeho kábel udržiajte mimo dosahu detí mladších ako 8 rokov.
- Kábel, zástrčku ani prístroj neponárajte do vody ani do žiadnej kvapaliny.

- Prístroj pripájajte výhradne do uzemnenej zásuvky. Vždy sa uistite, či je zástrčka riadne zasunutá do sieťovej zásuvky.
- Pred zapojením prístroja skontrolujte, či napätie uvedené na spodnej strane prístroja zodpovedá napätiu miestnej rozvodnej siete.
- Ak je nutné použiť predlžovací kábel, uistite sa, či ide o uzemnený kábel s menovitou hodnotou najmenej 10 ampérov.
- Nepoužívajte prístroj, ak je poškodená zástrčka, napájací kábel alebo samotný prístroj. Ak je poškodený napájací kábel, nechajte ho vymeniť autorizovaným servisným strediskom, aby ste zamedzili možnému nebezpečenstvu.
- Neumiestňujte prístroj ani napájací kábel na plynový, elektrický alebo indukčný varič či zahriatu rúru, ani blízko nich alebo iného zdroja tepla.
- Výrobok používajte na stabilnom, rovnom, suchom a čistom povrchu.
- Deti do 8 rokov a osoby s obmedzenými fyzickými, zmyslovými alebo duševnými schopnosťami alebo nedostatkom skúseností a znalostí môžu prístroj používať jedine v prípade, že sú pod dohľadom dospelaj osoby alebo boli poučené o bezpečnom používaní prístroja a rozumejú všetkým rizikám spojeným s používaním prístroja. Čistenie a údržbu nesmú vykonávať deti, ak nie sú staršie ako 8 rokov a pod dozorom. Deti sa s kuchynským robotom nesmú hrať.

- Čistite kuchynský robot podľa pokynov uvedených v kapitole Čistenie prístroja.
- Prístroj nepredhrievajte.
- Horúca voda vám môže spôsobiť vážne oparenie. Buďte preto opatrní, ak je v prístroji horúca voda.
- Nepohybujte prístrojom, ak obsahuje horúcu vodu.
- Neotvárajte veko prístroja pred ukončením cyklu ohrevu, varenia či sterilizácie, hrozí riziko popálenia.
- Funkciu mixovania nikdy nepoužívajte dlhšie než 90 sekúnd.
- Vždy sa uistite, že je mixér vypnutý, než ho vyberiete zo základne prístroja.



### Upozornenie:

Pozor – nebezpečenstvo porezania! Sekacie čepele sú ostré! Venujte pozornosť pri manipulácii so sekacími čepeľami, obzvlášť pri vyberaní čepeľí z nádoby, vyprázdňovaní nádoby a počas čistenia.

- Nikdy nepohybujte prístrojom ťahom za veko.
- Nikdy nekladajte žiadne časti prístroja do mikrovlnnej rúry.
- Nedotýkajte sa prístroja v prípade, že náhodou spadol do vody. Ihneď vytiahnite zástrčku zo zásuvky a prístroj nepoužívajte. Obráťte sa na autorizovaný servis.
- Prístroj nenechávajte bez dozoru, ak je pripojený k sieťovej zásuvke.

- Ak prístroj nepoužívate, odpojte ho od zásuvky.
- Prístroj vždy vypnite a odpojte od zásuvky pred zostavovaním, rozobratím a čistením.
- Pred čistením a po každom použití nechajte prístroj vychladnúť.
- Nikdy nepoužívajte príslušenstvo, ktoré sa nedodáva s týmto spotrebičom alebo nie je výslovne odporučené výrobcom.
- Nepokúšajte sa sami prístroj otvárať ani opravovať. Všetky opravy zverte autorizovanému servisnému stredisku. Zásahom do prístroja sa vystavujete riziku straty zákonného práva z chybného plnenia, príp. záruky za akosť.
- Minimálne počas záruky odporúčame uschovať originálny obal, baliaci materiál, pokladničný doklad a potvrdenie o rozsahu zodpovednosti predávajúceho alebo záručný list. Výrobok je vhodné prepravovať v originálnej škatuli.



## Popis

### Popis výrobku

A

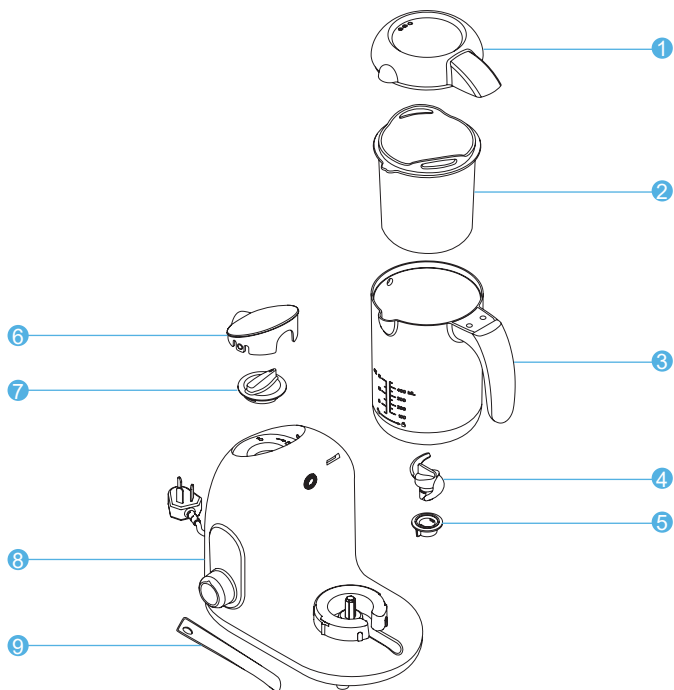

- ① Veko nádoby
- ② Nadstavec na varenie v pare a sterilizáciu
- ③ Nádoba na mixovanie s odmerkou (450 ml)
- ④ Odnímateľná nožová jednotka so sekacími čepeľami

- ⑤ Nožová matica
- ⑥ Veko nádoby na vodu
- ⑦ Skrutkovací kryt nádoby na vodu
- ⑧ Základňa prístroja
- ⑨ Špachtľa

## Popis ovládacieho panelu

B

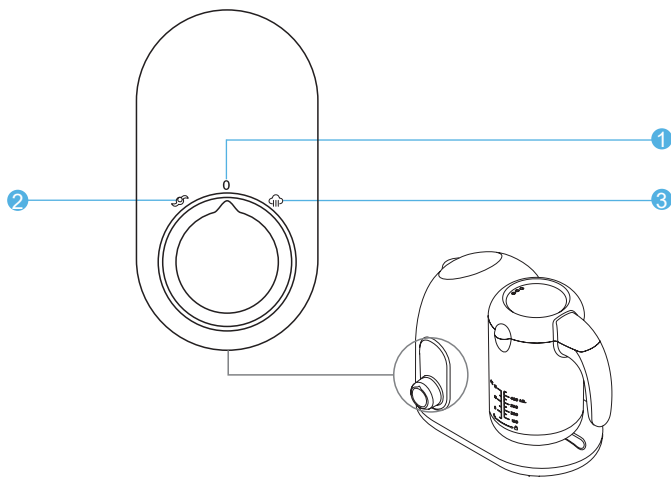

- ① Vypnuté
- ② Mixovanie

- ③ Varenie v pare, sterilizácia

## Pred prvým použitím

- Pred prvým použitím výrobku, odporúčame spustiť cyklus sterilizácie. Uistite sa tak, že súčasti výrobku, ktoré prídu do kontaktu s jedlom, sú čisté.
- Tu je postup:

C

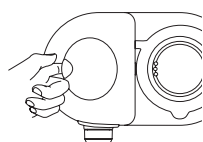

1. Otvorte veko nádoby na vodu A⑥

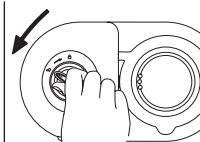

2. Odskrutkujte kryt nádoby na vodu A⑦

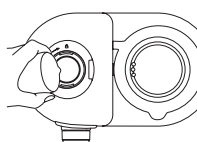

3. Nalejte 100 ml vody dovnútra nádoby na vodu

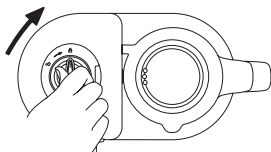

4. Zaskrutkujte kryt nádoby na vodu A⑦ a uzavrite vekom nádoby na vodu A⑥

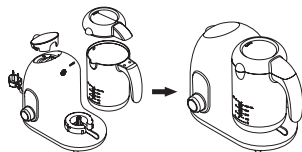

5. Umiestnite nádobu na mixovanie A③ na základňu prístroja A⑧ a priklopte veko nádoby A⑦. Uistite sa, že všetky diely správne pasujú a sú prilehavo a tesne uzamknuté

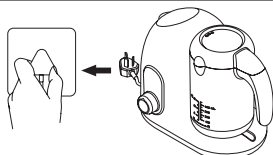

6. Zapojte prístroj do zásuvky



7. Otočte ovládačom do polohy 10 min a po 10 minútach je sterilizácia ukončená

## Funkcia varenia v pare

- Nakrájajte potraviny na kocky s veľkosťou približne 15 mm x 15 mm a umiestnite ich do nadstavca na varenie v pare A②. Pre rovnomerné varenie odporúčame nastaviec nepreťažovať.
- Maximálna kapacita nádoby na vodu je 200 ml.
- Nádoba na mixovanie A③ je vybavená odmerkou, tá umožňuje dávkovať množstvo vody k pomeru jedla.
- V závislosti od vybraného receptu nadávkujte vodu bez akýchkoľvek prísad ako soľ, cukor a pod.

D

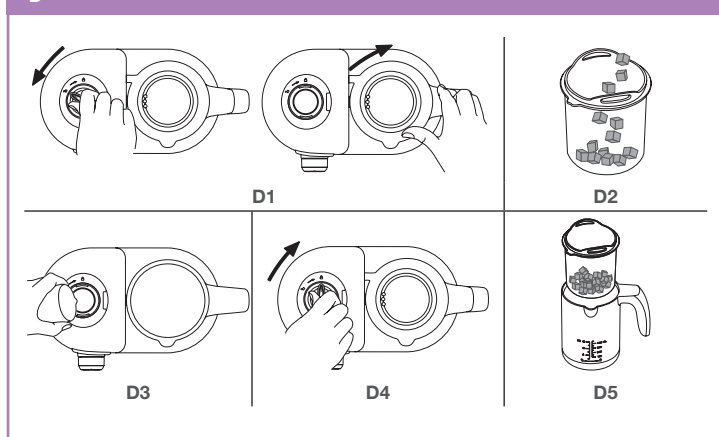

1. Otvorte veko nádoby na vodu A⑥, odskrutkujte kryt nádoby na vodu A⑦ a odstráňte veko nádoby A①.
2. Do nadstavca na varenie v pare A② vložte nakrájané potraviny.
3. Nalejte 200 ml vody do nádoby na vodu.
4. Zaskrutkujte tesne kryt nádoby na vodu A⑦ a priklopte vekom nádoby na vodu A⑥.
5. Vložte nastaviec na varenie v pare A② do nádoby na mixovanie A③ vsunutím jazýčka nastavca A② do zobáčika nádoby A③.
6. Umiestnite nádobu na mixovanie A③ do základne prístroja A⑧ a uistite sa, že riadne zapadla a je upevnená.

7. Priklopte veko nádoby A1 na nádobu na mixovanie A③ a otočením ju zaklapnite do tela prístroja A⑥ tak, aby páčka na veku zapadla do otvoru v tele prístroja A⑧.
8. Zapojte sieťový kábel do elektrickej zásuvky.
9. Otočte ovládačom do polohy  B③.
10. Po ukončení cyklu varenia, môžete otvoriť veko nádoby A①. Dávajte, prosím, pozor, aby ste sa neoparili.



### Upozornenie:

Pri vybratí nadstavca na varenie použite ochranu rúk (napr. lapku), hrozí riziko popálenia.

### Odporúčanie:

Nezastavujte varenie uprostred cyklu, aby v ohrievacej nádrži nezostali zvyšky vody.

Pred podaním pokrmu dieťaťu vždy skontrolujte teplotu pokrmu.

Odporúčame jedlo neohrievať príliš dlhý čas.

## Rýchly sprievodca spracovaním ingrediencií

### Orientačná tabuľka

Druh potraviny	Surovina	Približný čas varenia v pare
Ovocie	Jabĺko, hruška, pomaranč, broskyňa, slivka, ananás	10 min.
Zelenina	Brokolica, cibuľa, hrášok, špenát, paradajky, zeler	10 min.
	Zemiaky, špargľa, mrkva, cuketa, tekvica, kukurica	15 min.
Mäso a ryby	Kura, treska, losos	15 min.
	Hovädzie	20 – 25 min

## Funkcia mixovania

- Pred použitím funkcie mixovania najprv vždy skontrolujte správne nainštalovanie nožovej jednotky so sekacími čepeľami A④ a nožovej matice A⑤ na dne nádoby na mixovanie A③.
- Nasadíte nádobu na mixovanie A③ na základňu prístroja A⑥, pootočením v smere hodinových ručičiek ju zaistíte.
- Pripravené potraviny vložte do mixovacej nádoby A③.

- Priklapte veko nádoby A① na nádobu na mixovanie A③ a otočením ju zaklapnite do tela prístroja A⑥ tak, aby páčka na veku zapadla do otvoru v tele prístroja A⑧.
- Zapojte sieťový kábel do elektrickej zásuvky.
- Otočte ovládačom do polohy  B②.
- Po ukončení mixovania vyberte jedlo z nádoby pomocou špachtle A⑨.
- Po ukončení používania nastavte regulátor rýchlosti do polohy 0 B① a sieťový kábel odpojte od zásuvky. Uistite sa, že sa nožová jednotka A④ prestala otáčať a mixovaciu nádobu A③ odoberte zo základne.
- Na odstránenie potravín z mixovacej nádoby A③ použite špachtľu A⑨. Po každom použití vyčistite jednotlivé súčasti podľa pokynov uvedených v kapitole Čistenie a údržba.



### Upozornenie:

Pozor – riziko porezania! Sekacie čepele sú ostré!

## Tipy a rady pre mixovanie

- Potraviny pevnej konzistencie, ako je napr. ovocie alebo zelenina, najprv rozkrájajte na menšie kúsky s veľkosťou zhruba 2 až 3 cm a až potom ich vložte do mixéra.
- Ak potrebujete spracovať potraviny pevnej konzistencie súčasne s tekutinami, odporúčame najskôr rozmixovať potraviny pevnej konzistencie s menším množstvom tekutín.
- Na mixovanie veľmi hustých tekutín odporúčame použiť pulzný stupeň, aby nedochádzalo k častému zasekávaniu nožovej jednotky A④. Mixér spúšťajte opakovane v krátkych intervaloch.
- Kocky ľadu je potrebné spracovať okamžite po vybratí z mrazničky. Hneď ako sa začne ľad topiť, kocky sa spoja a nebude možné ich rozmixovať.

## Funkcia sterilizácie

- Pred použitím funkcie sterilizácie najprv vždy skontrolujte správne nainštalovanie nožovej jednotky so sekacími čepeľami A④ a nožovej matice A⑤ na dne nádoby na mixovanie A③.
- Nalejte 100 ml vody do nádoby na vodu. Množstvo vody môžete upraviť podľa objemu a doby sterilizácie uvedenej nižšie v poznámke.
- Vložte dojčenskú fľašu bez cumlíka, krúžku a viečka dnom nahor do nastavca na varenie (A②) príp. dojčenské doplnky ako cumlíky, viečka fľaše a pod.
- Vložte nastaviec na varenie v pare A② do nádoby na mixovanie A③ vsunutím jazýčka nastavca A② do zobáčika nádoby A③.

- Umiestnite nádobu na mixovanie A③ do základne prístroja A⑧ a uistite sa, že riadne zapadla a je upevnená.
- Priklopte veko nádoby A① na nádobu na mixovanie A③ a otočením ju zaklapnite do tela prístroja A⑧ tak, aby páčka na veku zapadla do otvoru v tele prístroja A⑧.
- Zapojte sieťový kábel do elektrickej zásuvky.
- Otočte ovládačom do polohy  B③.
- Po ukončení cyklu sterilizácie, môžete otvoriť veko nádoby A①.
- Pri vybratí predmetov sterilizovaných predmetov dávajte, prosím, pozor, môžu byť horúce, hrozí riziko popálenia.

### Poznámka:

Čas sterilizácie a množstvo vody môžete upraviť podľa objemu dojčenskej fľaše nižšie.

65 ml	10 min
100 ml	15 min
135 ml	20 min
170 – 210 ml	25 min

Maximálny objem fľaše, ktorý je možné sterilizovať v tomto prístroji je 210 ml (výška fľaše maximálne 10,5 cm).

## Čistenie prístroja a odstránenie vodného kameňa

### Čistenie

- Pred každým čistením sa uistite, že je prístroj vychladnutý a odpojte ho od zásuvky.
- Z hygienických dôvodov vylejte všetku vodu z prístroja.
- Vonkajšiu aj vnútornú stranu prístroja utrite vlhkou handričkou.
- Nečistite prístroj, jeho súčasti ani jeho príslušenstvo abrazívnymi prostriedkami, chemickými rozpúšťadlami, čistiacimi prostriedkami, alkoholom ani ostrými predmetmi.
- Ak ste prístroj použili na prípravu pokrmov, skontrolujte, či v prístroji nie je rozliaty zvyšok pokrmu či zvyšky jedla.
- Nikdy nevkladajte prístroj priamo pod tečúcu vodu ani neponárajte prístroj a jeho súčasti a príslušenstvo do vody alebo iných tekutín.
- Prístroj nikdy neumývajte v umývačke riadu.
- Veko A①, nadstavec na varenie v pare a sterilizáciu A③ a špachtľu A④ môžete vyčistiť hubou či handričkou namočenou v mydlovej vode alebo ich môžete vyčistiť v umývačke riadu, ak ich umiestnite do hornej zásuvky umývačky riadu.

## Odstránenie vodného kameňa

- Prístroj odpojte od zásuvky a nechajte ho vychladnúť.
- Odporúčame odstraňovať vodný kameň z prístroja každé 4 týždne, aby ste zaistili ďalšie efektívne fungovanie prístroja.
- Odstráňte veko nádoby na vodu A⑥ a skrutkovací kryt nádoby na vodu A⑦.
- Zmiešajte 50 ml bieleho octu a 50 ml vody a nalejte zmes do nádoby na vodu a nechajte pôsobiť cez noc.
- Následne zmes vylejte a 2x naplňte nádobu na vodu čistou vodou a opäť vylejte.
- Prístroj nikdy nezapínajte, ak ste dovnútra základne prístroja A⑧ naliali roztok vody a octu.
- Po vyprázdnení prístroja vonkajšiu aj vnútornú stranu očistite vlhkou handričkou. Ak sa potom napriek tomu objavujú stopy vodného kameňa, postup odstraňovania vodného kameňa zopakujte.

## Technické špecifikácie

Modelové označenie .....	BFM 4010
Napätie a príkon prístroja.....	220 – 240 V ~ 50 – 60 Hz, 320 W (ohrev), 100 W ( mixér)
Trieda ochrany pred úrazom elektrickým prúdom .....	Trieda ochrany I.
Prevádzkové podmienky	
Okolitá teplota: .....	7 °C až 37 °C



## Vysvetlenie symbolov použitých na výrobku, jeho príslušenstve a obale



Tento symbol označuje „Dôležité upozornenie“.



Tento symbol označuje, že pred použitím výrobku si má používateľ prečítať návod na obsluhu.



Tento symbol označuje, že výrobok spĺňa všetky základné požiadavky smerníc EÚ, ktoré sa naň vzťahujú.



Tento symbol slúži na označenie výrobnéj šarže.



Tento symbol označuje, že za obal bol uhradený finančný príspevok organizácií zaisťujúcej spätný odber a využitie obalového odpadu.



Tento symbol označuje materiál, z ktorého je obal vyrobený.



Tento symbol na produktoch alebo v sprievodných dokumentoch znamená, že použité elektrické a elektronické výrobky sa nesmú pridať do bežného komunálneho odpadu. Pre správnu likvidáciu, obnovu a recykláciu odovzdajte tieto výrobky na určené zberné miesta. Alternatívne v niektorých krajinách Európskej únie alebo iných európskych krajinách môžete vrátiť svoje výrobky miestnemu predajcovi pri kúpe ekvivalentného nového produktu. Správnou likvidáciou tohto produktu pomôžete zachovať cenné prírodné zdroje a pomáhate prevencii potenciálnych negatívnych vplyvov na životné prostredie a ľudské zdravie, čo by mohli byť dôsledky nesprávnej likvidácie odpadov. Ďalšie podrobnosti si vyžiadajte od miestneho úradu alebo najbližšieho zberného miesta. Pri nesprávnej likvidácii tohto druhu odpadu sa môžu v súlade s národnými predpismi udeliť pokuty.

### **Pre podnikové subjekty v krajinách Európskej únie**

Ak chcete likvidovať elektrické a elektronické zariadenia, vyžiadajte si potrebné informácie od svojho predajcu alebo dodávateľa.

### **Likvidácia v ostatných krajinách mimo Európskej únie**

Tento symbol je platný v Európskej únii. Ak chcete tento výrobok zlikvidovať, vyžiadajte si potrebné informácie o správnom spôsobe likvidácie od miestnych úradov alebo od svojho predajcu.

## Pokyny a informácie o nakladaní s použitým obalom

Použitý obalový materiál odložte na miesto určené obcou na ukladanie odpadu.

## Uistenie o vydaní Vyhlásenia o zhode

Spoločnosť FAST ČR, a. s., Česká republika vyhlasuje, že tento výrobok je v súlade so všetkými požiadavkami a smernicami EÚ a bolo naň vydané platné vyhlásenie o zhode.

Český jazyk je originálna verzia návodu na obsluhu. Zmeny textu a technických parametrov vyhradené.

## Tartalom

Bevezető	52
Biztonsági utasítások és figyelmeztetések	53
Leírás	57
Az első használat előtt	59
Gőzben főzés	60
Az alapanyagok feldolgozása	61
Mixelés	61
Sterilizálás	62
A készülék tisztítása és a vízkő eltávolítása	63
Műszaki adatok	64
A készüléken, a csomagoláson vagy a tartozékokon használt jelek jelentése	65
Használt csomagolóanyagokra vonatkozó előírások	66
Megfelelőségi nyilatkozathoz kapcsolódó kijelentés	66

## Bevezető

- A Bayby BFM 4010 konyhai robot egyedülálló segítőtárs a baba etetésében. A készülékkel egészségesen, gyorsan és egyszerűen lehet bébiételeket készíteni. A készülék időt takarít meg, egy edényben megfőzi és felmelegíti, valamint mixeli a bébiételt. A készülék sterilizál is, lehetővé teszi a cumisüvegek és egyéb etető eszközök sterilizálását. Egy készülék, 3 funkcióval.
- **Mixer**  
Nem csak bébiételek gyors mixelése, egyszerű működtetéssel.
- **Gőzben főzés**  
Az étel készítéséhez használni lehet a gőzben főzés funkciót.
- **Sterilizálja a cumisüveget és az egyéb tartozékokat**  
Sterilizálja a cumisüveget (210 ml-ig és 10,5 cm magasságig), valamint az egyéb tartozékokat, például a cumikat, fedeleket, mérőkanalakat stb.

## Biztonsági utasítások és figyelmeztetések

- A készüléket kizárólag csak a jelen útmutatóban leírtak szerint, az utasításokat betartva használja. A helytelen használat a készülék sérülését vagy meghibásodását, illetve nem megfelelő működését okozhatja. Az útmutatót későbbi felhasználásokhoz őrizze meg.
- A készüléket csak otthon, vagy más fedett helyiségben használja. A készüléket és tartozékait ne tegye ki a napsütés közvetlen hatásának.
- A készüléket kizárólag csak háztartásokban szabad használni, a család ételmiszerfogyasztásának megfelelő mennyiségű alapanyagok feldolgozására.
- A készüléket háztartásokban, illetve a következő helyeken lehet használni:
  - konyhák, irodai és egyéb munkahelyi kiskonyhák;
  - mezőgazdasági farmok;
  - szállodai szobák és hasonló szálláshelyek szobái;
  - éjszakai szállások, teakonyhával.
- A készüléket a rendeltetésétől eltérő célokra használni tilos.
- A készüléket ne használja ipari környezetben vagy szabadban.
- A készülék közelében ne használjon sprayeket.
- A készüléket és vezetékeit 8 év alatti gyerekeknek elérhetetlen helyen tárolja.
- A készüléket, a hálózati vezetéket és a csatlakozódugót vízbe, vagy más folyadékba mártani tilos.

- A készüléket kizárólag csak szabályszerűen leföldelt aljzathoz szabad csatlakoztatni. A csatlakozódugót ütközésig nyomja az aljzatba.
- A készüléket csak a típuscímkén feltüntetett tápfeszültség értékeivel megegyező hálózathoz szabad csatlakoztatni.
- Ha a készüléket hosszabbítóhoz csatlakoztatja, akkor csak olyan hosszabbítót használjon, amely 10A áramterhelésre biztonságosan használható.
- Ha a készülék, a hálózati vezetéke vagy a csatlakozódugója sérült, akkor a készüléket ne használja. Ha a hálózati vezeték megsérült, akkor azt az áramütések elkerülése érdekében márkaszervizben cseréltesse ki.
- A készüléket és a hálózati vezetéket ne tegye gáz-, villany- vagy indukciós tűzhelyre, forró sütőre, illetve hőt termelő egyéb készülékekre és hőforrásokra.
- A készüléket tiszta, stabil, vízszintes, száraz és sima munkalapra helyezze le.
- A készüléket 8 évnél idősebb gyerekek, idős, testi és szellemi fogyatékos személyek, illetve a készülék használatát nem ismerő és hasonló készülék üzemeltetéseinek a tapasztalataival nem rendelkező személyek csak a készülék használati utasítását ismerő és a készülék használatáért felelősséget vállaló személy felügyelete mellett használhatják. A készüléket 8 évnél fiatalabb gyerekek felnőtt személy felügyelete mellett sem tisztíthatják. A készülék nem játék, azzal gyerekek nem játszhatnak.

- A készülék tisztítását és karbantartását, a tisztítással és karbantartással foglalkozó fejezetben leírtak szerint hajtsa végre.
- A készüléket nem kell előmelegíteni.
- A forró víz súlyos égési sérüléseket okozhat. Legyen nagyon óvatos, amikor a készülékben forró víz található.
- A készüléket ne mozgassa és ne hordozza, ha abban forró víz található.
- A főzés, melegítés vagy sterilizálás befejezése előtt a fedelet ne vegye le, égési sérülést szenvedhet.
- A mixert ne használja 90 másodpercnél hosszabb ideig.
- Mielőtt a mixelő edényt levinné a készülékről, győződjön meg a kések teljes lefékeződéséről.



### Figyelmeztetés!

Figyelem! Vágási sérülés veszélye! A mixelő kések élesek! A mixelő kések kiszerezése, az edény ürítése és tisztítás közben legyen nagyon óvatos.

- A készüléket a fedélnél megfogva ne mozgassa és ne húzza.
- A készülék egyetlen részét se tegye mikrohullámú sütőbe.
- Ha a készülék vízbe esett, akkor azt ne érintse meg. Előbb húzza ki a csatlakozódugót az aljzatból és a készüléket ne használja. Forduljon a márkaszervizhez.

- Amennyiben a készülék a hálózathoz van csatlakoztatva, akkor azt ne hagyja felügyelet nélkül.
- Amennyiben a készüléket nem használja, akkor a hálózati vezetéket húzza ki az aljzatból.
- Az össze- vagy szétszerelés és tisztítás megkezdése előtt, mindig kapcsolja le a készüléket és a hálózati vezetéket is húzza ki.
- A készülék tisztítása előtt várja meg a készülék teljes lehűlését.
- Ne használjon olyan tartozékot, amit nem a készülékhez kapott, illetve amit a gyártó nem ajánl a készülékhez.
- A készüléket ne próbálja meg kinyitni, szétszedni, vagy javítani. A készülék minden javítását bízza a legközelebbi márkaszervizre. A készülék illetéktelen megbontása esetén a termékhiba felelősség és a garancia megszűnik.
- Javasoljuk, hogy legalább a jótállási idő végéig őrizze meg az eredeti kartondobozt és a csomagolóanyagot, a pénztári bizonylatot és a termékhiba felelősségre vonatkozó eladói nyilatkozatot vagy a garancialevelet. A készüléket legbiztonságosabban a saját eredeti csomagolásában lehet tárolni és szállítani.



## Leírás

## A termék részei

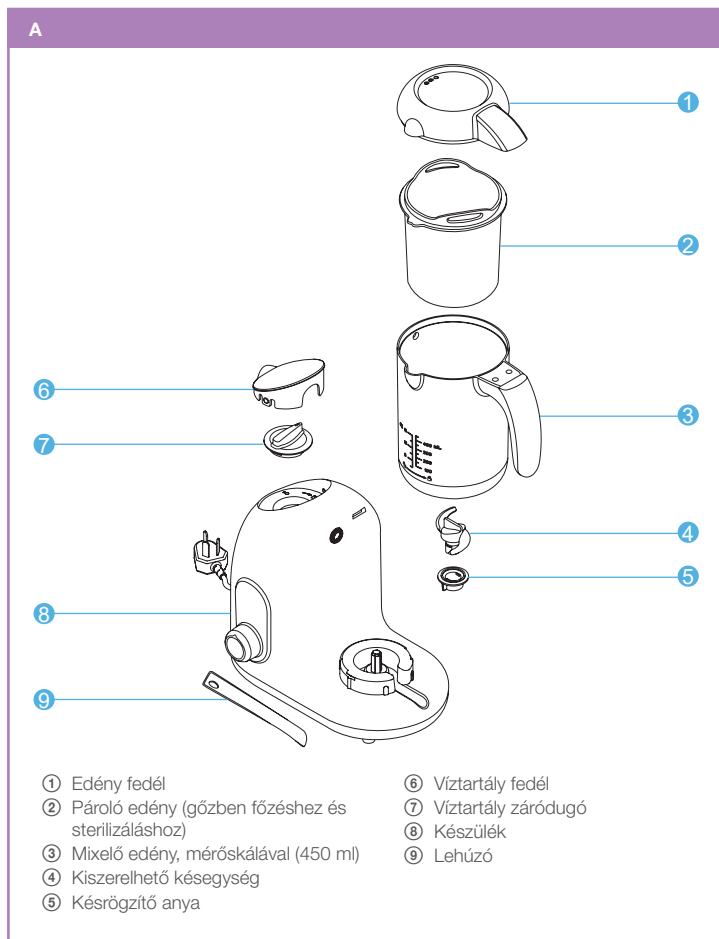

## A működtető panel leírása

B

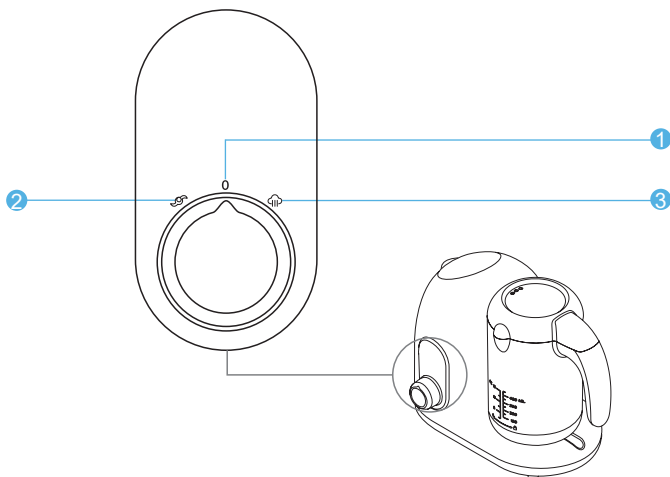

- ① Kikapcsolva
- ② Mixelés

- ③ Gőzben főzés, sterilizálás

## Az első használat előtt

- Az első használatba vétel előtt javasoljuk legalább egy sterilizáló ciklus futtatását. Győződjön meg arról, hogy az élelmiszerekkel kapcsolatba kerülő alkatrészek tökéletesen tiszták-e.
- A sterilizálás folyamata:

C

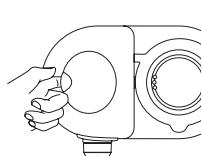

1. Vegye le a víztartály fedeleit A⑥

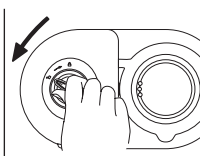

2. Csavarozza ki a záródugót a záródugót A⑦

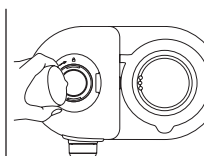

3. Töltsön 100 ml vizet a víztartályba

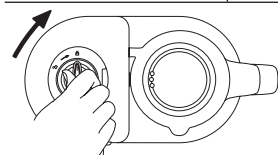

4. Csavarozza vissza a dugót A⑦ és a víztartály fedeleit A⑥ hajtsa le

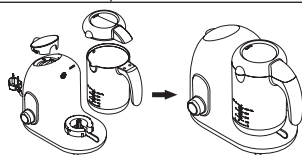

5. A mixáló edényt A③ tegye a készülékbe A⑧ és hajtsa le az edény fedelét A①. Ügyeljen a szabályszerű összeszerelésre és a tartozékok megfelelő rögzítésére

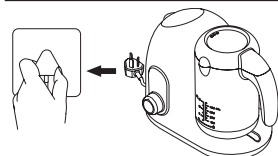

6. Dugja a csatlakozódugót a fali aljzatba



7. A működtető gombot fordítsa  helyzetbe, majd 10 perc után fejezze be sterilizálást

## Gőzben főzés

- Az alapanyagokat kb. 15 × 15 mm-es kockákra szeletelje fel, és tegye a pároló edénybe A②. Az egyenletes főzés érdekében ne tegyen be sok alapanyagot.
- Az edénybe legfeljebb csak 200 ml vizet töltsön be.
- A mixelő edény A③ mérőpohárként is használható, ezzel pontosan adagolhatja a szükséges vízmennyiséget (pl. az alapanyag mennyiségéhez).
- A recepttől függően, az adagolt vízbe ne tegyen semmilyen adalékanyagot (pl. cukrot sőt stb.).

D

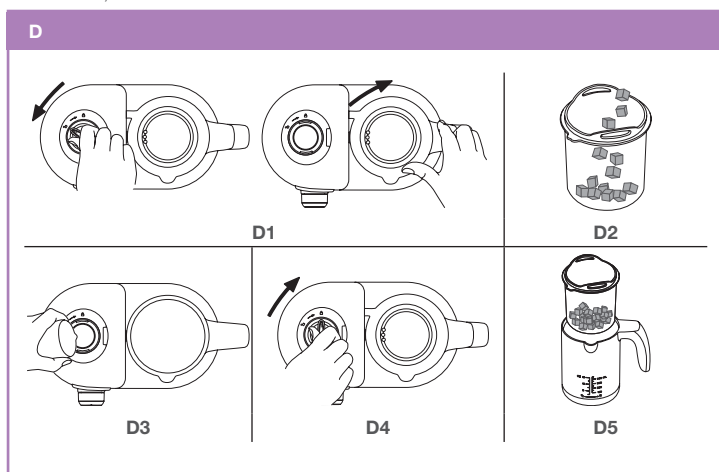

1. Nyissa ki a víztartály A⑥ fedelet, csavarozza ki a dugót A⑦ és vegye le az edény fedelét A①.
2. A pároló edénybe A② tegye bele felszeletelt alapanyagokat.
3. Töltsön 200 ml vizet a víztartályba.
4. Csavarozza vissza a dugót A⑦ és a víztartály fedelet A⑥ hajtsa le.
5. A pároló edényt A② tegye a mixelő edénybe A③, ügyelve arra, hogy a pároló edény A② nyelve a mixelő edény A③ csőrébe kerüljön.
6. A mixelő edényt A③ tegye a készülékbe A⑧, ügyelve a helyes felülésre és rögzülésre.
7. Hajtza le az A1 fedelet a mixelő edényre A③ és forgassa el úgy a készülékben A⑧, hogy a fedélből kiálló bütyök a készülék A⑧ házában található nyílásba kerüljön.

- A hálózati vezetékét csatlakoztassa a fali aljzathoz.
- A működtető gombot fordítsa  B③ állásba.
- A főzés befejezése után a fedelet A① ki lehet nyitni. Ügyeljen arra, hogy a kicsapódó gőz ne okozzon égési sérülést.



### Figyelmeztetés!

A pároló edény forró, azt csak konyhai kesztyűvel fogja meg.

### Ajánlás

A főzési ciklust ne szakítsa meg, mert a készülékben víz maradhat.  
Az étel hőmérsékletét mindig ellenőrizze le, mielőtt az a babának adná.  
Túl hosszú ideig ne melegítse az ételeket.

## Az alapanyagok feldolgozása

### Tájékoztató táblázat

Élelmiszer	Alapanyag	Ajánlott főzési idő
<b>Gyümölcs</b>	Alma, körte, narancs barack, szilva, ananász	10 perc
<b>Zöldségfélék</b>	Brokkoli, hagyma, borsó, spenót, paradicsom, zeller	10 perc
	Burgonya, spárga, sárgarépa, cukkini, tök, kukorica	15 perc
<b>Hús és hal</b>	Csirkehús, lazac, tőkehal	15 perc
	Marhahús	20-25 perc

## Mixelés

- A mixelés megkezdése előtt szerelje be a késegszívet A④ az anya A⑤ segítségével, a mixelő edény fenekébe A③.
- A mixelő edényt A③ tegye a készülékbe A⑧, majd a rögzítéshez fordítsa el az óramutató járásával azonos irányba.
- Az előkészített alapanyagokat tegye a mixelő edénybe A③.
- Hajtsa le az A① fedelet a mixelő edényre A③ és forgassa el úgy a készülékben A⑧, hogy a fedélből kiálló bütyök a készülék A⑧ házában található nyílásba kerüljön.

- A hálózati vezetékét csatlakoztassa a fali aljzathoz.
- A működtető gombot fordítsa  B② állásba.
- A mixelés befejezése után a kész ételt az A⑨ lehúzó segítségével vegye ki a mixelő edényből.
- A működtető gombot fordítsa **0** B① állásba és a hálózati vezetékét is húzza ki az elektromos aljzathból. Várja meg a kések A④ lefékeződését, majd a mixelő edényt A③ vegye ki a készülékből.
- A mixelő edény A③ faláról puha kaparóval A⑨ húzza le az ételt. Minden használat után tisztítsa meg az egységet és a tartozékokat (lásd a tisztítással és karbantartással foglalkozó fejezetet).



### Figyelmeztetés!

Figyelem! Vágási sérülés veszélye! A mixelő kések élesek!

## Tippek és tanácsok a mixeléshez

- Az élelmiszer alapanyagokat (pl. zöldség, gyümölcs stb.) 2-3 cm-es darabokra szeletelve tegye a mixelő edénybe.
- Ha keményebb alapanyagokat folyadékokkal kíván összemixelni, akkor előbb a kemény alapanyagokat csak kisebb mennyiségű folyadékkal mixelje össze.
- Sűrű alapanyagok mixelése közben használja az impulzus funkciót, hogy az alapanyagok ne tapadjanak a késekre A④. A mixert rövid bekapcsolási intervallumokkal üzemeltesse.
- A jégkockákat a fagyasztóból való kivétel után azonnal zúzza össze. A részben megolvad jégkockákból nagy darab jégcsomó keletkezik, amelyet már nem lehet a géppel összezúzni.

## Sterilizálás

- A sterilizálás megkezdése előtt szerelje be a késegséget A④ az anya A⑤ segítségével, a mixelő edény fenekébe A③.
- Töltsön 100 ml vizet a víztartályba. A víz mennyiségét a lenti megjegyzésben található ajánlás szerint határozza meg.
- A cumisüveget (cumi és menetes részek nélkül) tegye fejjel lefelé a pároló edénybe A②, az edénybe természetesen más sterilizálандó eszközöket is be lehet tenni.
- A pároló edényt A② tegye a mixelő edénybe A③, ügyelve arra, hogy a pároló edény A② nyelve a mixelő edény A③ csőrébe kerüljön.
- A mixelő edényt A③ tegye a készülékbe A⑥, ügyelve a helyes felülésre és rögzülésre.

- Hajtsa le az A① fedelet a mixelő edényre A③ és forgassa el úgy a készülékben A⑥, hogy a fedélből kiálló bűtyök a készülék A⑥ házában található nyílásba kerüljön.
- A hálózati vezetékét csatlakoztassa a fali aljzathoz.
- A működtető gombot fordítsa  B③ állásba.
- A sterilizálás befejezése után a fedelet A① ki lehet nyitni.
- A sterilizált eszközök forrók, égési sérülést okozhatnak. Legyen óvatos, amikor azokat kivesszi.

### Megjegyzés

Sterilizálási idő és vízmennyiség, a cumisüveg térfogatának a függvényében.

65 ml	10 perc
100 ml	15 perc
135 ml	20 perc
170–210 ml	25 perc

A legnagyobb cumisüveg, amit a készülékben sterilizálni lehet: 210 ml (az üveg magassága nem lehet 10,5 cm-nél nagyobb).

## A készülék tisztítása és a vízkő eltávolítása

### Tisztítás

- A tisztítás megkezdése előtt a készüléket kapcsolja le, a hálózati vezetékét húzza ki a hálózati aljzathoz, és várja meg a készülék lehűlését.
- Higiéniai okokból, a készülékben maradt vizet mindig öntse ki.
- A készülék külső és belső felületeit enyhén benedvesített ruhával törölje meg.
- A készüléket és tartozékait karcoló és durva tisztítóanyagokkal, agresszív (erősen savas vagy lúgos hatású) szerekkel vagy alkohollal tisztítani tilos.
- Ellenőrizze le, hogy a készülékre nem folyt-e ki a melegített étel (melegítés vagy gőzben főzés során).
- A készüléket és a vezetékét vízbe vagy más folyadékba mártani, vagy folyóvíz alatt elmosni tilos!
- A készüléket mosogatógépben mosni tilos!
- A fedelet A①, a pároló edényt A③ és a lehozót A⑨ mosogatószeres meleg vízben lehet elmosogatni, illetve ezeket az eszközöket a mosogatógép felső kosarába berakva is el lehet mosogatni.

### A vízkő eltávolítása

- A tisztítás megkezdése előtt húzza ki a hálózati vezetékét a fali aljzathoz, és várja meg a készülék teljes lehűlését.

- A készülék megfelelő működése érdekében javasoljuk, hogy a készülékből 4 hetente távolítsa el a vízkövet.
- Vegye le a fedelet A⑥ és csavarozza ki a víztartály dugót A⑦.
- 50 ml étkezési ecetből és 50 ml vízből készítsen oldatot, ezt öntse a tartályba és hagyja egész éjszaka hatni.
- Az oldatot öntse ki, majd a tartályba 2-szer töltsön vizet és a tartályt öblítse ki.
- A készüléket A⑧ ne használja, ha abban még ecetoldat van.
- Az ecetes víz kiöntése után a készülék külső és belső felületét enyhén benedvesített ruhával többször törölje át. Ha a tisztítás után még nyomokban vízkő maradt a belső falon, akkor a fenti eljárást ismételje meg.

## Műszaki adatok

Típuszám .....	BFM 4010
Tápfeszültség és teljesítményfelvétel .....	220-240 V~ 50-60 Hz, 320 W (melegítés), 100 W (mixer)
Érintésvédelmi besorolás .....	I. osztály
Üzemeltetési feltételek	
Környezeti hőmérséklet: .....	7°C és 37°C között



## A készüléken, a csomagoláson vagy a tartozékokon használt jelek jelentése



Ez a jel „Fontos figyelmeztetésekre” hívja fel a figyelmét.



A felhasználó a használatba vétel előtt köteles elolvasni a használati útmutatót.



A termék megfelel az adott termékekre vonatkozó összes európai uniós műszaki és egyéb előírásnak.



Gyártási számhoz kapcsolódó jel.



A csomagolóanyagot kijelölt gyűjtőhelyen kell leadni, vagy megfelelő hulladékgyűjtő konténerbe kell kidobni.



A felhasznált anyag jele.



Ez a jel a terméken vagy a kísérő dokumentációban azt jelenti, hogy a használt elektromos és elektronikus berendezések nem dobhatók ki a háztartási hulladék közé. A megfelelő ártalmatlanításhoz és újrafelhasználáshoz a terméket kijelölt gyűjtőhelyen adja le. A fentiek alternatívájaként az EU országokban, illetve más európai országokban, hasonló termék vásárlása esetén az elhasználadott termék az üzletben is leadható. A termék megfelelő módon történő megsemmisítésével segít megőrizni az értékes természeti erőforrásokat, és hozzájárul a nem megfelelő hulladék-megsemmisítés által okozott esetleges negatív környezeti és egészségügyi hatások megelőzéséhez. A további részletekről a helyi önkormányzati hivatal vagy a legközelebbi hulladékgyűjtő hely ad tájékoztatást. Az ilyen típusú hulladék nem megfelelő módon történő megsemmisítése esetén a helyi előírások értelmében bírság szabható ki.

### **Az Európai Unió országaiban működő vállalkozások részére**

Ha elektromos vagy elektronikus berendezést kíván ártalmatlanítani, akkor erre vonatkozóan kérjen információkat a termék eladójától vagy forgalmazójától.

### **Megsemmisítés az Európai Unió országain kívül**

Ez a jel az Európai Unióban érvényes. Amennyiben ezt a terméket ártalmatlanítani kívánja, akkor tájékoztatásért forduljon a termék eladójához vagy a helyi önkormányzati hivatal illetékes osztályához.

## Használt csomagolóanyagokra vonatkozó előírások

A használt csomagolóanyagot az önkormányzat által kijelölt hulladékgyűjtő helyen adja le.

## Megfelelőségi nyilatkozathoz kapcsolódó kijelentés

A FAST ČR, a.s., (Cseh Köztársaság) kijelenti, hogy a termék megfelel az EK összes vonatkozó előírásának és rendeletének, amit megfelelőségi nyilatkozat kiadásával igazol.

Az eredeti használati útmutató nyelve: cseh. A szöveg és a műszaki paraméterek megváltoztatásának a joga fenntartva.

## Spis treści

Wstęp	68
Wskazówki bezpieczeństwa i ważne ostrzeżenia	69
Opis	73
Przed pierwszym użyciem	75
Funkcja gotowanie na parze	76
Szybki przewodnik po przetwarzania składników	77
Funkcja miksowania	77
Funkcja sterylizacji	78
Czyszczenie urządzenia i usuwanie kamienia wodnego	79
Specyfikacja techniczna	80
Wyjaśnienie symboli umieszczonych na produkcie, akcesoriach i opakowaniu	81
Wskazówki i informacje dotyczące postępowania ze zużytym opakowaniem	82
Zapewnienie dotyczące wydania Deklaracji Zgodności	82

## Wstęp

- Robot kuchenny Bayby BFM 4010 jest unikatowym pomocnikiem w opiece przy karmieniu dzieci. Produkt został zaprojektowany do przygotowania zdrowych potraw dla dzieci, szybko i łatwo. Rodzicom zaoszczędzi czas, ugotuje lub odgrzeje potrawę na parze i następnie wymiksuje w jednym naczyniu. Urządzenie równocześnie jest wyposażone w funkcję sterylizacji, która umożliwia sterylizację butelek dla niemowląt lub innych przedmiotów przeznaczonych do karmienia dzieci. Jedno urządzenie oferuje 3 funkcje.
- **Mikser**  
Szybkie mieszanie nie tylko potraw dla dzieci, z prostą obsługą.
- **Gotowanie na parze**  
Do przygotowania pokarmów można używać funkcji gotowania na parze
- **Sterylizacja butelek dla niemowląt lub akcesoriów**  
Steryлізуje butelki dla niemowląt o pojemności 210 ml (wysokość butelki 10,5 cm) jak również steryлізуje akcesoria, takie jak smoczki, nakrętki i inne przedmioty używane do karmienia niemowląt.

## Wskazówki bezpieczeństwa i ważne ostrzeżenia

- Robot kuchenny należy używać zgodnie ze wskazówkami podanymi w niniejszej instrukcji. Nie przestrzeganie wskazówek może prowadzić do niepoprawnego działania urządzenia lub jego uszkodzenia. Instrukcję należy zachować do użycia w przyszłości.
- Z urządzenia korzystaj wyłącznie w pomieszczeniach i nie narażaj go ani jego akcesoriów na bezpośrednie działanie promieni słonecznych.
- Urządzenie jest zaprojektowane i przeznaczone do przerobu zwykłej ilości żywności w gospodarstwie domowym.
- Urządzenie jest przeznaczone do użytku w pomieszczeniach, takich jak:
  - aneksy kuchenne przeznaczone dla personelu w sklepach, biurach i innych miejscach pracy;
  - gospodarstwa rolnicze;
  - pokoje hotelowe lub motelowe i inne pomieszczenia mieszkalne;
  - przedsiębiorstwa zapewniające nocleg ze śniadaniem.
- Urządzenia nie używaj do innych celów, niż te, do których jest przeznaczone.
- Nie korzystaj z urządzenia w środowisku przemysłowym albo na zewnątrz.
- W pobliżu urządzenia nie stosuj sprayów.
- Urządzenie oraz jego przewód przechowuj poza zasięgiem dzieci w wieku poniżej 8 lat.
- Przewodu, wtyczki ani urządzenia nie zanurzaj w wodzie ani żadnej innej cieczy.

- Urządzenie podłączaj wyłącznie do uziemionego gniazdka. Zawsze upewnij się, czy wtyczka została poprawnie wsunięta do gniazdka elektrycznego.
- Przed podłączeniem urządzenia sprawdź, czy napięcie podane na dolnej części urządzenia jest zgodne z napięciem w lokalnej sieci elektrycznej.
- Jeżeli konieczne jest zastosowanie przewodu przedłużającego upewnij się, czy jest on uziemiony o wartości znamionowej przynajmniej 10 amperów.
- Nie korzystaj z urządzenia, jeżeli jest uszkodzona wtyczka, przewód zasilający lub urządzenie. Jeżeli przewód zasilający jest uszkodzony, zwróć się do autoryzowanego punktu serwisowego w celu wymiany, aby uniknąć pojawienia się ewentualnego niebezpieczeństwa.
- Nie stawiaj urządzenia ani przewodu zasilającego na kuchence gazowej lub elektrycznej, ewentualnie na rozgrzanym piekarniku, ani w pobliżu innych źródeł ciepła.
- Urządzenie należy używać wyłącznie na stabilnej, równej, suchej i czystej powierzchni.
- Dzieci od 8 roku życia oraz osoby o ograniczonych zdolnościach fizycznych, zmysłowych lub umysłowych, bądź bez doświadczenia i wiedzy mogą korzystać z urządzenia, wyłącznie pod nadzorem lub po przeszkoleniu w zakresie bezpiecznego korzystania z urządzenia i rozumienia wszystkich zagrożeń związanych z używaniem urządzenia. Czyszczenie i konserwację, przeznaczoną do wykonania przez użytkownika, nie mogą wykonywać dzieci poniżej 8 roku życia i o ile nie są pod nadzorem. Dzieci nie mogą bawić się robotem kuchennym.

- Czyszczenie robota kuchennego należy dokonywać zgodnie z instrukcjami podanymi w rozdziale Czyszczenie urządzenia.
- Nie podgrzewaj wstępnie urządzenia.
- Gorąca woda może spowodować poważne poparzenia. Bądź więc nadzwyczaj ostrożnym, jeżeli w urządzeniu znajduje się gorąca woda.
- Nie poruszaj urządzeniem, jeżeli znajduje się w nim gorąca woda.
- Nie otwieraj pokrywy urządzenia przed zakończeniem w całości cyklu ogrzewania, gotowania lub sterylizacji - występuje ryzyko popalenia.
- Funkcji miksowania nie używaj dłużej niż 90 sekund.
- Przed wyjęciem z podstawy, zawsze przekonaj się, że mikser jest wyłączony.



### **Ostrzeżenie:**

Uwaga - niebezpieczeństwo skaleczenia! Ostrza są bardzo ostre. Zachowaj szczególną uwagę podczas manipulacji z ostrzami, zwłaszcza podczas ich wyjmowania z naczynia, opróżniania naczynia i podczas czyszczenia.

- Nie poruszaj urządzeniem trzymając za pokrywę.
- Nigdy nie wkładaj żadnych części urządzenia do kuchenki mikrofalowej.

- Nie dotykaj urządzenia, jeżeli przez przypadek spadł do wody. Natychmiast wyciągnij wtyczkę z gniazdka elektrycznego i zakończ używania urządzenia. Zwróć się do autoryzowanego punktu serwisowego.
- Nie pozostawiaj urządzenia bez nadzoru, jeżeli jest podłączone do gniazdka elektrycznego.
- Jeżeli nie korzystasz z urządzenia, odłącz go od gniazdka elektrycznego.
- Zawsze odłącz urządzenie od gniazdka elektrycznego przed jego złożeniem, rozłożeniem lub czyszczeniem,
- Przed przystąpieniem do czyszczenia, po każdorazowym użyciu, odczekaj do schłodzenia urządzenia.
- Nigdy nie używaj akcesoriów, które nie zostały dostarczone razem z niniejszym urządzeniem lub które nie są dosłownie zalecone przez producenta.
- Nie próbuj samemu otwierać ani naprawiać urządzenia. Wszelkie naprawy należy przekazać do wykonania w autoryzowanym punkcie serwisowym. Ingerując w urządzenie, narażasz się na ryzyko utraty ustawowego prawa z tytułu rękojmi, ew. gwarancji jakości.
- Co najmniej przez okres gwarancji zalecamy przechować oryginalne opakowanie, materiał opakowaniowy, paragon oraz potwierdzenie o zakresie odpowiedzialności sprzedawcy lub kartę gwarancyjną. Zalecamy przewozić urządzenie w oryginalnym opakowaniu.



## Opis

## Opis produktu

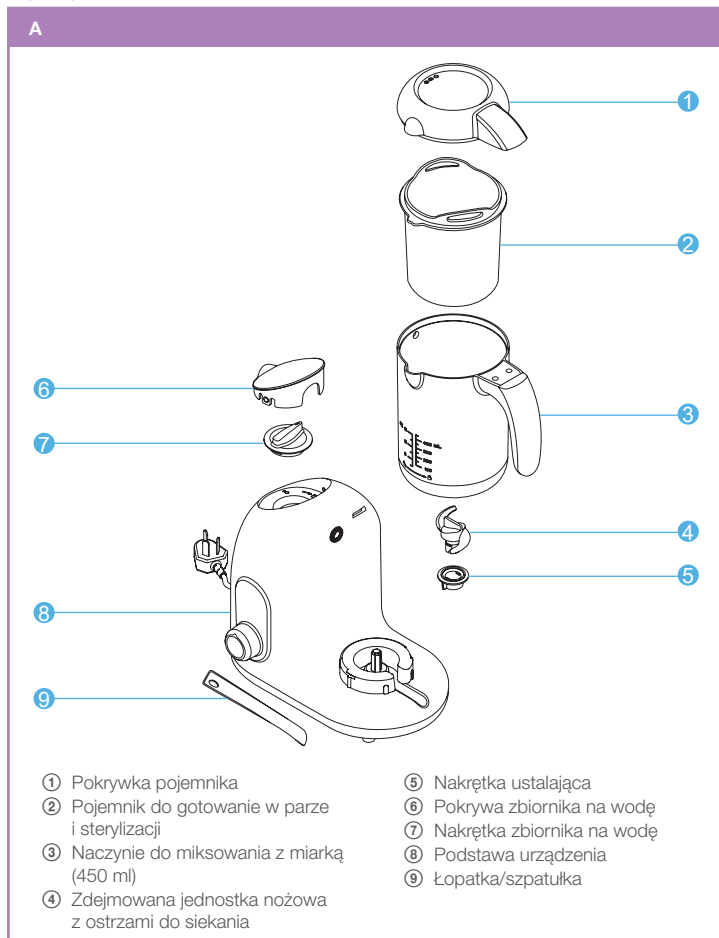

## Opis panelu sterującego

B

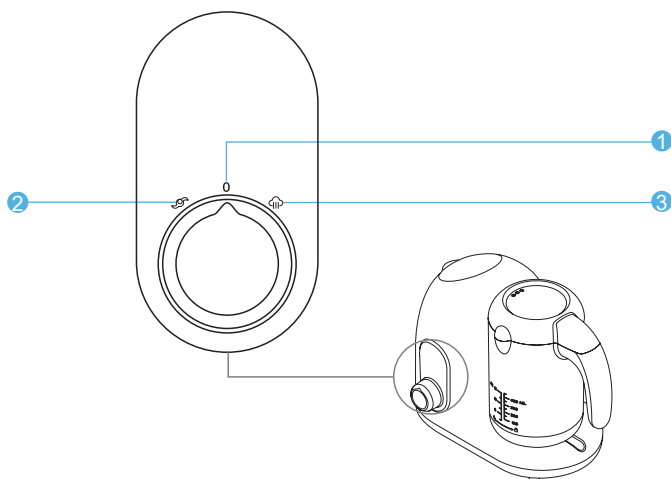

- ① Wyłączono
- ② Miksowanie

- ③ Gotowanie w parze i sterylizacja

## Przed pierwszym użyciem

- Zalecamy przed pierwszym uruchomieniem urządzenia, włączyć funkcję sterylizacji. Zapewni to czystość części produktu, które mają kontakt z żywnością.
- Postępowanie:

C

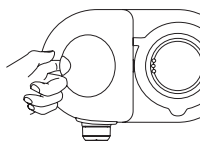

1. Otwórz pokrywę zbiornika na wodę A⑥

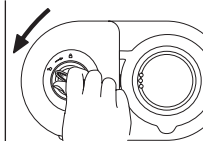

2. Odkręć nakrętkę zbiornika na wodę A⑦

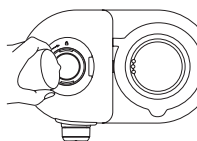

3. Do zbiornika wlej 100 ml wody

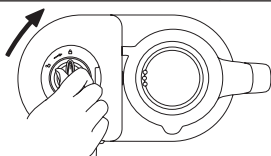

4. Zakręć nakrętkę zbiornika na wodę A⑦ i zamknij pokrywę A⑥

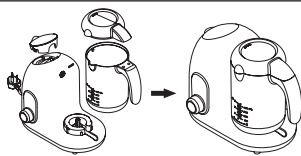

5. Naczynie do miksowania postaw A③ na podstawę urządzenia A⑧ zamknij pokrywę A④. Upewnij się, czy wszystkie części pasują poprawnie i dobrze wzajemnie dolegają i są szczelnie zamknięte

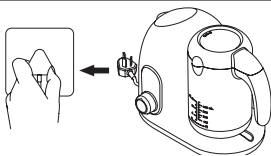

6. Podłącz urządzenie do gniazdka elektrycznego

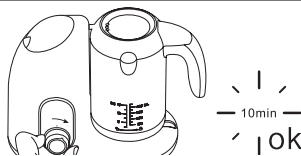

7. Pokrętło przekręć do pozycji 10min, po 10 minutach sterylizacja będzie zakończona.

## Funkcja gotowanie na parze

- Pokrój potrawy na małe kostki o wymiarze około 15 mm x 15mm i włóż do pojemnika przeznaczonego do gotowania na parze A②. Aby osiągnąć równomierne ogrzanie potrawy, zaleca się nie przeciążać pojemnika.
- Maksymalna pojemność zbiornika na wodę wynosi 200ml.
- Naczynie do miksowania A③ jest wyposażone w miarkę, która umożliwiła odmierzenie ilości wody w stosunku do potrawy.
- W zależności od wybranego przepisu, wlej ilość wody bez jakichkolwiek dodatków - sól, cukier itp.

D

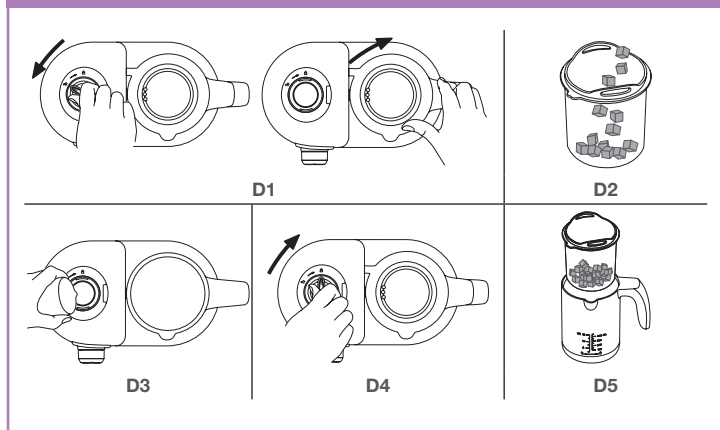

1. Otwórz pokrywę pojemnika na wodę A⑥, odkręć nakrętkę pojemnika na wodę A⑦, usuń pokrywkę A①.
2. Do pojemnika do gotowania na parze A② włóż pokrojone artykuły spożywcze.
3. Do zbiornika wlej 200ml wody.
4. Szczelnie zakręć nakrętkę zbiornika na wodę A⑦ i zakryj pokrywką zbiornika na wodę A⑥.
5. Pojemnik do gotowania na parze A② włóż do naczynia do miksowania A③ wsuwając ząbek pojemnika A② do lejka naczynia A③.
6. Naczynie do miksowania A③ włóż na podstawę urządzenia A⑥ i upewnij się, czy jest należycie umieszczone i ustalone.

- Pokrywę naczynia A1 nasadź na naczynie do miksowania A③ i przekręcając zatrzaśnij w podstawie urządzenia A⑥ tak, aby dźwignia na pokrywie weszła do otworu w podstawie urządzenia A⑥.
- Przewód zasilający A6 podłącz do gniazdka elektrycznego.
- Pokrętko regulatora przekręć do pozycji  B③.
- Po skończeniu cyklu gotowania możesz otworzyć pokrywę naczynia A①. Zachowaj ostrożność przed ryzykiem popalenia.



#### Ostrzeżenie:

Do wyjęcia pojemnika do gotowania używaj środków ochrony rąk (np. łapkę), grozi ryzyko popalenia,

#### Zalecenia:

Nie wyłączaj gotowania pośrodku cyklu, aby w urządzeniu nie pozostały resztki wody. Przed podaniem pokarmu dziecku, zawsze skontroluj jego temperaturę. Zalecamy nie ogrzewać pokarmu przez dłuższy przedział czasu.

## Szybki przewodnik po przetwarzaniu składników

### Tabela orientacyjna

Rodzaj żywności	Surowiec	Szacunkowy czas gotowania na parze
Owoce	Jabłko, gruszka, pomarańcza, brzoskwinia, śliwka, ananas	10 min
Warzywa	Brokuły, cebula, groszek, szpinak, pomidory, seler	10 min
	Ziemniaki, szparagi, marchew, cukinia, dynia, kukurydza	15 min
Mięso i ryby	Kurczak, dorsz, łosoś	15 min
	Wołowina	20-25 min

## Funkcja miksowania

- Przed użyciem funkcji miksowania, należy w pierwszej kolejności zawsze skontrolować prawidłowe zainstalowanie jednostki nożowej z ostrzami do krojenia A④ oraz nakrętki ustalającej noży A⑤ na dnie naczynia do miksowania A③.

- Naczynie do miksowania A③ załóż na podstawę urządzenia A⑧ i zablokuj przekręcając w kierunku ruchu wskazówek zegara.
- Przygotowane surowce włóż do naczynia do miksowania A③.
- Pokrywę naczynia A① nasadź na naczynie do miksowania A③ i przekręcając zatrzaśnij w podstawie urządzenia A⑧ tak, aby dźwignia na pokrywce weszła do otworu w podstawie urządzenia A⑧.
- Przewód zasilający A6 podłącz do gniazdka elektrycznego.
- Pokrętkę regulatora przekręć do pozycji ⚙ B②.
- Po zakończeniu miksowania wyjmij potrawę z pojemnika A⑨ za pomocą łypatki.
- Po zakończeniu eksploatacji ustaw regulator w pozycji 0 B① ,przewód zasilający odłącz od gniazdka elektrycznego. Upewnij się, że jednostka nożowa A④ przestała się obracać, następnie zdejmij naczynie do miksowania A③ z podstawy.
- Do wyjmowania potraw z naczynia do miksowania A③ używaj łypatkę A⑨. Po każdym zastosowaniu wyczyść poszczególne części zgodnie z instrukcjami podanymi w rozdziale Czyszczenie i konserwacja.



#### Ostrzeżenie:

Uwaga - niebezpieczeństwo skaleczenia! Ostrza są bardzo ostre.

## Zalecenia i rady dot. miksowania

- Surowce o stałej konsystencji, jak np. owoce lub warzywa, najpierw pokrój na mniejsze kawałki o wielkości około 2 do 3 cm a dopiero później je zmiksuj.
- Jeśli chcesz zmiksować potrawy o stałej konsystencji wraz z płynami, zalecamy w pierwszej kolejności użyć do miksowania mniejszej ilości płynów.
- Podczas miksowania bardzo gęstych cieczy zalecamy stosowanie stopnia impulsowego, by nie dochodziło do częstego zacinania jednostki nożowej A④. Mikser uruchamiaj ponownie w krótkich odstępach czasu.
- Kostki lodu należy przerabiać natychmiast po wyjęciu z zamrażalnika. Jeżeli lód znacznie stopnieć, kostki łączą się i nie będzie można ich zmiksować.

## Funkcja sterylizacji

- Przed użyciem funkcji sterylizacji, należy w pierwszej kolejności zawsze skontrolować prawidłowe zainstalowanie jednostki nożowej z ostrzami do krojenia A④ oraz nakrętki ustalającej noży A⑤ na dnie naczynia do miksowania A③.
- Do zbiornika wlej 100ml wody. Ilość wody można dostosować według objętości i czasu sterylizacji podanego w notatce poniżej.

- Butelkę do karmienia włóż bez smoczka, pierścienia i nakrętki do góry dnem do pojemnika do gotowania (A②) lub inne akcesoria dla niemowląt, np. smoczki, nakrętki do butelek itp.
- Pojemnik do gotowania na parze A② włóż do naczynia do miksowania A③ wsuwając ząbek pojemnika A② do lejka naczynia A③.
- Naczynie do miksowania A③ włóż podstawę urządzenia A⑥ i upewnij się, czy jest należycie umieszczone i ustalone.
- Nałóż pokrywę naczynia A① na naczynie do miksowania A③ przekręcając, zatrzaśnij w podstawie A⑥ aby dźwignia na pokrywie weszła do otworu w podstawie urządzenia A⑥.
- Przewód zasilający A6 podłącz do gniazdka elektrycznego.
- Pokrętko regulatora przekręć do pozycji  B③.
- Po skończeniu cyklu sterylizacji możesz otworzyć pokrywę naczynia A①.
- Zachowaj szczególną ostrożność podczas wyjmowania przedmiotów po sterylizacji, mogą być gorące - występuje ryzyko oparzenia.

#### Notatka:

Czas sterylizacji i ilości wody można dostosować według pojemności butelki do karmienia niemowląt.

65 ml	10 min
100 ml	15 min
135 ml	20 min
170–210 ml	25 min

Maksymalna pojemność butelki, którą można sterylizować w urządzeniu wynosi 210 ml (wysokość butelki maksymalnie 10,5 cm).

## Czyszczenie urządzenia i usuwanie kamienia wodnego

### Czyszczenie

- Przed każdym czyszczeniem należy upewnić się, że urządzenie jest zimne i odłączone od gniazdka elektrycznego.
- Ze względu na dotrzymanie zasad higieny, wylej całą zawartość wody z urządzenia.
- Stronę wewnętrzną i zewnętrzną podgrzewacza wyczyść suchą ściereczką.
- Nie czyść urządzenia, ani jego części i akcesoriów środkami ściernymi, rozpuszczalnikami chemicznymi, środkami utrzymania czystości, alkoholem i ostrymi narzędziami.
- Jeżeli zastosowałeś urządzenie do podgrzania pokarmu dla dzieci sprawdź, czy w podgrzewaczu nie pozostała reszta rozlanego pokarmu.

- Nigdy nie wkładaj urządzenia bezpośrednio pod bieżącą wodę ani nie zanurzaj urządzenia ani jego części w wodzie lub innych cieczach.
- Nigdy nie myj urządzenia w zmywarce naczyń!
- Pokrywę A①, pojemnik do gotowania na parze i do sterylizacji A③ oraz łopatkę A⑨ można wyczyścić gąbką lub ściereczką nawilżoną w wodzie mydlanej lub można umyć w zmywarce naczyń, jeżeli zostaną umieszczone w górnej szufladzie zmywarki.

## Odkamienianie

- Odlącz urządzenie od gniazdka elektrycznego i odczekaj do ostygnięcia.
- Odkamienienie urządzenia zalecamy wykonać zawsze po upływie 4 tygodni, w celu zapewnienia efektywnego działania urządzenia.
- Usuń pokrywkę zbiornika na wodę A⑥ oraz nakrętkę A⑦.
- Wymieszaj 50 ml białego octu i 50 ml wody, mieszankę wlej do zbiornika na wodę i pozostaw do działania przez całą noc.
- Następnie, mieszankę wylej i 2 x napełnij zbiornik czystą wodą i ponownie wylej.
- Nigdy nie włączaj urządzenia, jeżeli do podstawy urządzenia A⑧ wlałeś roztwór wody i octu.
- Po opróżnieniu podgrzewacza kilkakrotnie wyczyść stronę zewnętrzną i wewnętrzną podgrzewacza nawilżoną ściereczką. Jeżeli nadal widoczne są ślady kamienia wodnego,, powtórz procedurę usuwania kamienia wodnego.

## Specyfikacja techniczna

Oznaczenie modelu .....	BFM 4010
Napięcie i pobór mocy urządzenia .....	220-240V~ 50-60 Hz, 320W (ogrzewanie), 100W ( miksowanie)
Klasa ochronności przed porażeniem prądem elektrycznym .....	Klasa ochronności I.
Warunki eksploatacyjne	
Temperatura otoczenia .....	7 °C do 37 °C



## Wyjaśnienie symboli umieszczonych na produkcie, akcesoriach i opakowaniu



Symbol ten oznacza „Ważne ostrzeżenie”



Symbol ten oznacza, że przed korzystaniem z wyrobu użytkownik powinien przeczytać instrukcję obsługi.



Niniejszy symbol oznacza, iż produkt spełnia wszelkie podstawowe wymagania dyrektyw UE, które go obowiązują.



Ten symbol służy do oznakowania serii produkcyjnej.



Ten symbol oznacza, iż za opakowanie została zapłacona składka na rzecz organizacji gwarantującej wtórny odbiór i wykorzystanie odpadu opakowaniowego.



Ten symbol oznacza materiał, z którego wykonano opakowanie.



Taki symbol umieszczony na produkcie lub w załączonej dokumentacji oznacza, iż użytych produktów elektrycznych i elektronicznych nie można wyrzucać wraz ze zwykłymi odpadami komunalnymi. Aby zagwarantować poprawny sposób utylizacji, odnowy i recyklingu produktów tego rodzaju, należy je przekazać do wyznaczonych punktów zbiórki. W niektórych krajach Unii Europejskiej lub innych krajach w Europie można przekazać zużyte urządzenie sprzedawcy detalicznemu przy zakupie innego nowego podobnego urządzenia. Poprawną utylizacją produktu pomagasz zachować cenne źródła naturalne i przyczyniasz się do zapobiegania potencjalnym negatywnym wpływom na środowisko naturalne i zdrowie człowieka, które mogłyby być następstwem niewłaściwej utylizacji odpadów. Aby uzyskać szczegółowych informacji, skontaktuj się z lokalnym urzędem lub najbliższym miejscem zbiórki odpadów. W przypadku niedotrzymania postępowania utylizacji tego rodzaju odpadów, zgodnie z krajowymi przepisami, mogą zostać nałożone kary.

### **Dla podmiotów gospodarczych na terenie Unii Europejskiej**

Przed przystąpieniem do utylizacji urządzeń elektrycznych lub elektronicznych, uzyskaj potrzebne informacje od swego sprzedawcy lub dostawcy.

### **Utylizacja w krajach poza Unię Europejską**

Symbol ten obowiązuje w Unii Europejskiej. Przed przystąpieniem do utylizacji produktu, zażądaj w lokalnych urzędach lub od sprzedawcy potrzebnych informacji o poprawnym sposobie utylizacji.

## Wskazówki i informacje dotyczące postępowania ze zużytym opakowaniem

Zużyty materiał opakowaniowy odłóż w miejscu wyznaczonym przez władze lokalne do zbiórki odpadów.

## Zapewnienie dotyczące wydania Deklaracji Zgodności

Spółka FAST ČR, a.s., Republika Czeska oświadcza, iż niniejszy wyrób jest zgodny ze wszystkimi wymaganiami i dyrektywami UE, jak również została wydana Deklaracja Zgodności produktu.

Oryginalną wersją językową instrukcji obsługi jest wersja w języku czeskim. Zmiana tekstu i parametrów technicznych zastrzeżona.

## Содержание

Введение .....	84
Указания по безопасности и важные предупреждения .....	85
Описание .....	89
Перед первым использованием .....	91
Функция приготовления на пару .....	92
Краткое руководство по переработке ингредиентов .....	93
Функция перемешивания .....	94
Функция стерилизации .....	95
Очистка прибора и удаление накипи .....	95
Технические характеристики .....	96
Объяснение символов, использованных на изделии, его принадлежностях и упаковке .....	97
Указания и информация об обращении с использованной упаковкой .....	98
Заявление о выдаче Декларации соответствия .....	98

## Введение

- Кухонный комбайн Baby BFM 4010 - это уникальный помощник для ухода и питания ребенка. Это изделие сконструировано для быстрого и простого приготовления детского здорового питания. Оно экономит время родителям, приготовит или подогреет питание на пару и далее перемешает в одной ёмкости. Одновременно располагает функцией стерилизации и позволяет стерилизовать детские бутылочки или разные принадлежности для кормления. Прибор выполняет 3 функции:
- **Миксер**  
Быстрое перемешивание не только для детского питания с простым обращением.
- **Приготовление на пару**  
Для приготовления здорового питания можно задействовать функцию готовки на пару.
- **Стерилизация детских бутылочек или принадлежностей к ним**  
Стерилизует детские бутылочки объемом до 210 мл (высота бутылочки 10,5 см) или может также стерилизовать такие аксессуары как соски, крышки и другие составляющие детской бутылочки.

## Указания по безопасности и важные предупреждения

- Используйте кухонный комбайн в соответствии с указаниями, приведенными в этом руководстве. Несоблюдение этих указаний может повлечь за собой неправильное функционирование прибора или его повреждение. Сохраните руководство для дальнейшего использования.
- Используйте прибор только в домашних условиях и не подвергайте прибор и его принадлежности воздействию прямых солнечных лучей.
- Прибор предназначен и сконструирован для обработки обычного количества пищевых продуктов в бытовых условиях.
- Данный электроприбор предназначен для использования в таких помещениях, как:
  - кухонные уголки для персонала в магазинах, офисах и других рабочих помещениях;
  - сельскохозяйственные фермы;
  - номера в гостиницах и мотелях, а также другие жилые помещения;
  - предприятия, предоставляющие услуги ночлега и завтрака.
- Не используйте прибор не по назначению.
- Не используйте электроприбор в промышленных условиях или на открытом воздухе.
- Не используйте аэрозоли вблизи прибора.
- Храните прибор и его кабель в месте, недоступном для детей младше 8 лет.

- Не погружайте кабель, штепсель и сам прибор в воду или любую другую жидкость.
- Подключайте прибор исключительно в заземленные розетки. Всегда следите за тем, чтобы штепсель должным образом вошел в сетевую розетку.
- Перед подключением прибора убедитесь, что указанное на нижней стороне прибора напряжение соответствует напряжению местной электросети.
- Если необходимо использовать удлинитель, убедитесь, что кабель заземлен на номинальное значение не менее 10 А.
- Не пользуйтесь прибором, если поврежден штепсель, шнур питания либо сам прибор. В случае повреждения кабеля питания, замените его в авторизованной сервисной мастерской для предотвращения возможной опасности.
- Не помещайте прибор и его кабель питания на газовую, электрическую или индукционную плиту или нагретую духовку, а также вблизи них или иных источников тепла.
- Изделие используйте на стабильной, ровной, сухой и чистой поверхности.
- Дети в возрасте до 8 лет и лица с нарушениями физических, умственных или психических способностей либо с недостаточным опытом и знаниями могут пользоваться прибором при условии, что они находятся под присмотром совершеннолетнего лица или были проинструктированы об использовании электроприбора безопасным способом, а также осознают потенциальную опасность. Находящиеся без присмотра дети младше 8 лет не могут выполнять чистку и техническое обслуживание прибора. Детям запрещается играть с кухонным комбайном.

- Очистку кухонного комбайна выполняйте в соответствии с указаниями, приведенными в разделе Очистка и уход.
- Не прогревайте прибор.
- Горячая вода может вызвать серьезные ожоги. Поэтому будьте осторожны, когда в приборе находится горячая вода.
- Не двигайте прибор, в котором еще содержится горячая вода.
- Не открывайте крышку прибора перед окончанием цикла нагрева, приготовления или стерилизации - опасность ожога.
- Никогда не используйте функцию перемешивания более 90 секунд.
- Перед снятием с основания всегда убедитесь, что миксер выключен.

**Предупреждение:**

Внимание - опасность пореза! Измельчающие ножи очень острые! Будьте внимательны при обращении с измельчающими ножами, особенно при изъятии ножей из чаши, выгрузке содержимого чаши и во время очистки.

- Никогда не тяните за крышку для перемещения прибора.
- Никогда не помещайте любые части прибора в микроволновую печь.

- Не прикасайтесь к прибору если он случайно упал в воду. Немедленно вытащите штепсель из розетки и больше не включайте прибор. Обратитесь за помощью в авторизованный сервис.
- Не оставляйте прибор без надзора если он подключен к розетке эл. сети.
- Если вы не пользуетесь прибором, отключите его от розетки.
- Всегда выключите и отсоедините прибор от эл. розетки перед сборкой, разборкой и очисткой.
- Перед чисткой и после каждого использования прибор должен остыть.
- Ни в коем случае не используйте принадлежности, не входящие в комплект данного электроприбора или не предназначенные для него.
- Не пытайтесь самостоятельно вскрывать или ремонтировать прибор. Для устранения любых неполадок обращайтесь в авторизованную сервисную мастерскую. Самостоятельное вмешательство в электроприбор может привести к аннулированию гарантийных обязательств.
- Как минимум в течение срока действия гарантии рекомендуется сохранять оригинальную упаковку, упаковочный материал, кассовый чек и подтверждение об объеме ответственности продавца или гарантийный талон. Транспортировку прибора рекомендуем осуществлять в оригинальной упаковке.



## Описание

### Описание изделия

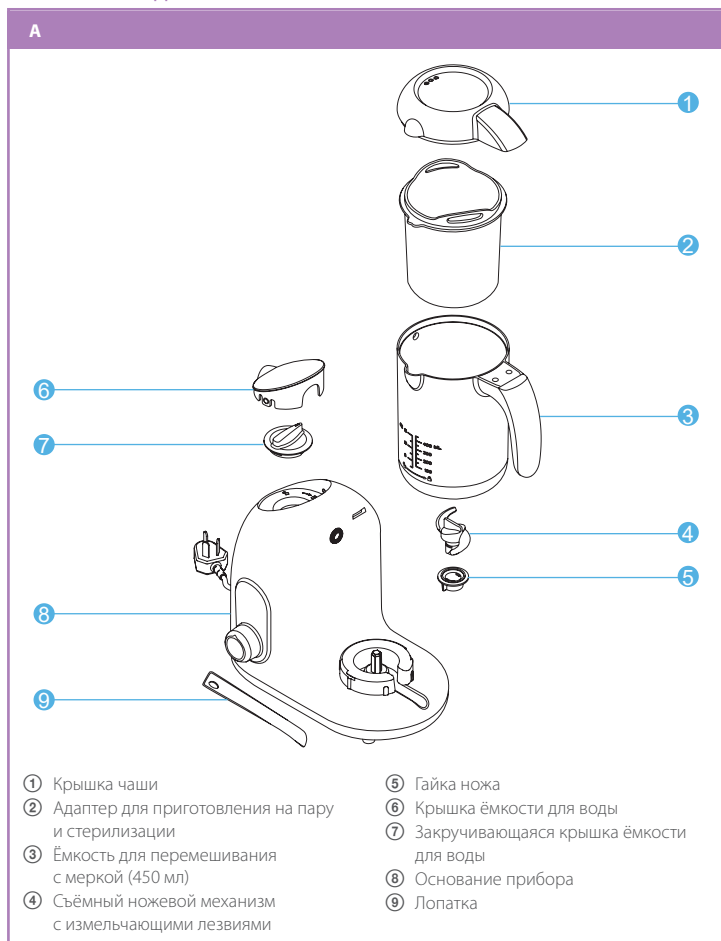

## Описание панели управления

B

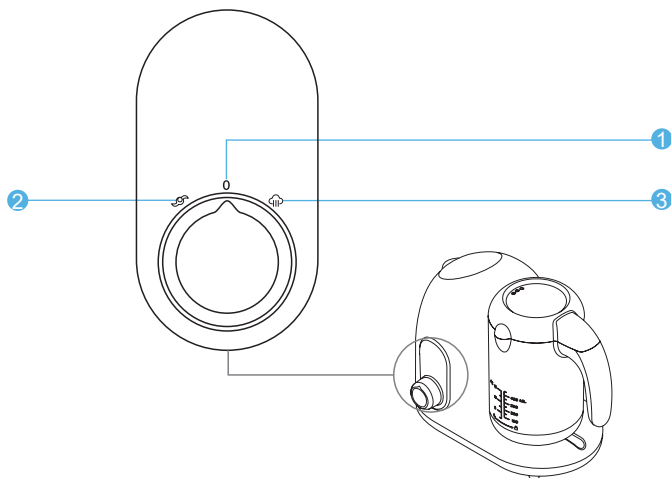

- ① Выключено
- ② Перемешивание

- ③ Приготовление на пару,  
стерилизация

## Перед первым использованием

- Перед первым использованием изделия рекомендуем исполнить цикл стерилизации. Этим гарантируется чистота деталей изделия, контактирующих с продуктами питания.
- Порядок исполнения:

C

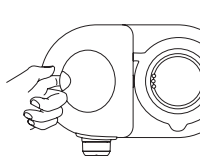

1. Откройте крышку ёмкости для воды A⑥

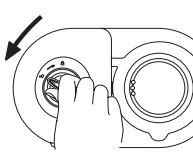

2. Отверните крышку ёмкости для воды A⑦

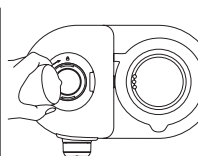

3. Залейте 100 мл воды в ёмкость для воды

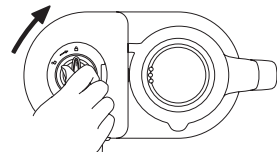

4. Закрутите крышку ёмкости для воды A⑦ и закройте крышку ёмкости для воды A⑥

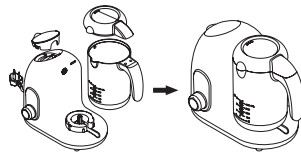

5. Установите чашу для перемешивания A③ на основание прибора A⑧ и закройте крышку ёмкости A①. Убедитесь, что все детали правильно размещены, хорошо и герметично закрыты

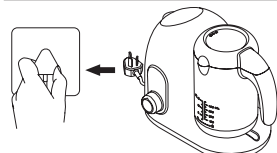

6. Подключите прибор в розетку



7. Поверните регулятор в положение  и стерилизация будет закончена через 10 минут

## Функция приготовления на пару

- Нарежьте продукты на кубики размером около 15 мм x 15 мм и поместите их в адаптер для приготовления на пару A②. Для равномерного приготовления рекомендуем не переполнять адаптер.
- Максимальный объём ёмкости для воды - 200 мл.
- Чаша для перемешивания A③ оборудована меркой, которая позволяет дозировать объём воды в соотношении с объёмом продукта.
- В зависимости от выбранного рецепта дозируйте воду без каких-либо добавок - без соли, сахара и т.п.

D

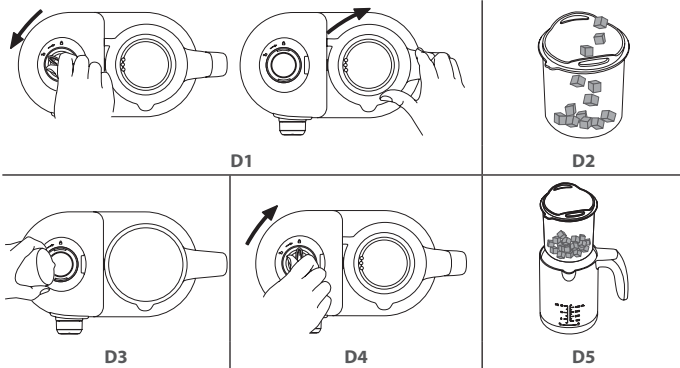

1. Откройте крышку ёмкости для воды A⑥, отверните крышку ёмкости для воды A⑦ и удалите крышку ёмкости A①.
2. В адаптер для приготовления на пару A② поместите нарезанные продукты.
3. Залейте 200 мл воды в ёмкость для воды.
4. Плотно закрутите крышку ёмкости для воды A⑦ и закройте крышку ёмкости для воды A⑥.
5. Поместите адаптер для приготовления на пару A② в чашу для перемешивания A③ путём вставления язычка адаптера A② в фиксатор ёмкости A③.
6. Поместите ёмкость для перемешивания A③ в основание прибора A⑧ и убедитесь, что она правильно установлена и закреплена.

7. Закройте крышкой А1 ёмкость для перемешивания А③ и поворотом зафиксируйте её в корпусе прибора А⑥ так, чтобы фиксатор на крышке вошёл в отверстие на корпусе прибора А⑥.
8. Подключите сетевой кабель в розетку эл. сети.
9. Поверните регулятор в положение  В③.
10. По окончании цикла приготовления можно открыть крышку ёмкости А①. Будьте внимательны и не обожгитесь.



### Предупреждение:

При снятии насадки для приготовления используйте охрану для рук (кухонную прихватку) - опасность ожога.

### Рекомендации:

Не останавливайте приготовление в процессе цикла, чтобы в резервуаре нагрева не остались остатки воды.

Перед кормлением ребенка всегда проверяйте температуру пищи.

Рекомендуем не подогревать продукты слишком долго.

## Краткое руководство по переработке ингредиентов

### Ориентировочная таблица

Вид продуктов	Сырой продукт	Приблизительное время приготовления на пару
<b>Фрукты</b>	Яблоко, груша, апельсин, персик, слива, ананас	10 мин
<b>Овощи</b>	Брокколи, лук, горошек, шпинат, помидоры, сельдерей	10 мин
	Картофель, спаржа, морковь, цуккини, дыня, кукуруза	15 мин
<b>Мясо и рыба</b>	Курица, треска, лосось	15 мин
	Говядина	20–25 мин

## Функция перемешивания

- Перед использованием функции перемешивания сначала всегда проверьте правильную установку ножевого механизма с измельчающими лезвиями А④ и гайки ножа А⑤ на дне чаши для перемешивания А③.
- Установите чашу для перемешивания А③ на основание прибора А⑧ поворотом в направлении по часовой стрелке и зафиксируйте.
- Подготовленные продукты поместите в чашу для перемешивания А③.
- Закройте крышкой А① ёмкость для перемешивания А③ и поворотом зафиксируйте её в корпусе прибора А⑧ так, чтобы фиксатор на крышке вошёл в отверстие на корпусе прибора А⑧.
- Подключите сетевой кабель в розетку эл. сети.
- Поверните регулятор в положение  В②.
- По окончании перемешивания достаньте продукт из чаши с помощью лопатки А⑨.
- После окончания работы установите регулятор скорости в положение 0 В1 и отключите сетевой кабель от розетки эл. сети. Убедитесь, что ножевой механизм А④ перестал вращаться и снимите чашу миксера А③ с основания.
- Для удаления продуктов из чаши миксера А③ используйте лопатку А⑨. Чистите отдельные составные части после каждого использования, как описано в разделе Очистка и уход.



### Предупреждение:

Внимание - опасность пореза! Измельчающие ножи очень острые!

## Советы и рекомендации по перемешиванию

- Твердые продукты, напр. фрукты и овощи, предварительно разрежьте на небольшие части примерно по 2-3 см, и только потом начинайте их измельчать.
- Если вам необходимо измельчить твердые продукты вместе с жидкостью, рекомендуем сначала измельчить твердые продукты с небольшим количеством жидкости.
- Для перемешивания очень густых жидкостей рекомендуем включать импульсный режим, чтобы избежать частой блокировки ножевого механизма А④. Повторно включайте миксер через короткие промежутки времени.
- Кубики льда необходимо измельчать сразу же после изъятия из морозильника. Как только лёд начнет таять, кубики слипнутся между собой и их невозможно будет измельчить.

## Функция стерилизации

- Перед использованием функции стерилизации сначала всегда проверьте правильную установку ножевого механизма с измельчающими лезвиями А④ и гайки ножа А⑤ на дне чаши для перемешивания А③.
- Залейте 100 мл воды в ёмкость для воды. Объём воды можно изменить в зависимости от объёма и времени стерилизации, указанных ниже в примечании.
- Поместите детскую бутылочку без соски, кольца и крышки дном вверх в адаптер для варки (А②, при необходимости и принадлежности детских бутылочек - соски, крышки бутылочки и т.п.)
- Поместите адаптер для приготовления на пару А② в чашу для перемешивания А③ путём вставления язычка адаптера А② в фиксатор ёмкости А③.
- Поместите ёмкость для перемешивания А③ в основание прибора А⑧ и убедитесь, что она правильно установлена и закреплена.
- Закройте крышкой А① ёмкость для перемешивания А③ и поворотом зафиксируйте её в корпусе прибора А⑧ так, чтобы фиксатор на крышке вошёл в отверстие на корпусе прибора А⑧.
- Подключите сетевой кабель в розетку эл. сети.
- Поверните регулятор в положение  В③.
- По окончании цикла стерилизации можно открыть крышку ёмкости А①.
- При изъятии стерилизованных предметов будьте осторожны - они могут быть горячими, опасность ожога.

### Примечание:

Время стерилизации и объём воды можно изменить в зависимости от объёма детской бутылочки, см. ниже.

65 мл	10 мин
100 мл	15 мин
135 мл	20 мин
170–210 мл	25 мин

Максимальный объём бутылочки, который можно стерилизовать в этом приборе, составляет 210 мл (высота бутылочки максимально 10,5 см).

## Очистка прибора и удаление накипи

### Очистка

- Перед каждой очисткой убедитесь, что прибор остыл и отключите его от розетки.
- В гигиенических целях вылейте всю воду из прибора.
- Протрите влажной тканью внешнюю и внутреннюю сторону прибора.

- Не применяйте для чистки прибора, его и частей и принадлежностей абразивные средства, химические растворители, чистящие средства, алкоголь и острые предметы.
- Если вы использовали прибор для приготовления детского питания, проверьте что в приборе нет разлитых остатков питания или остатков продуктов.
- Никогда не мойте прибор прямо под струей проточной воды и не погружайте прибор, его части и принадлежности в воду или другие жидкости.
- Ни в коем случае не мойте прибор в посудомоечной машине.
- Крышку А① и адаптер для приготовления на пару и стерилизации А③ а также лопатку А⑨ можно очистить губкой или тканью, смоченной в мыльной воде либо в посудомоечной машине, поместив их в верхний ярус.

## Удаление известковой накипи

- Отсоедините прибор от розетки и дайте ему остыть.
- Чтобы прибор хорошо функционировал, рекомендуется удалять с него накипь каждые 4 недели.
- Снимите крышку ёмкости для воды А⑥ и отверните крышку ёмкости для воды А⑦.
- Смешайте 50 мл белого уксуса с 50 мл горячей воды, влейте эту смесь в ёмкость для воды и оставьте на всю ночь.
- После этого смесь вылейте и дважды заполните ёмкость для воды чистой водой и снова вылейте.
- Никогда не включайте прибор, если вы залили внутрь основания прибора А⑧ раствор воды и уксуса.
- Вылив раствор, несколько раз протрите внутреннюю и внешнюю стороны прибора влажной тканью. Если следы накипи снова проявятся, снова повторите этот же процесс удаления накипи.

## Технические характеристики

Обозначение модели .....	BFM 4010
Напряжение и потр. мощность прибора .....	220–240 В ~ 50-60 Гц, 320 Вт (нагрев), 100 Вт (миксер)
Класс защиты от удара электрическим током .....	Класс защиты I.
Условия эксплуатации	
Температура окружающей среды: .....	от 7 °С до 37 °С



## Объяснение символов, использованных на изделии, его принадлежностях и упаковке.



Этот символ обозначает "Важное предупреждение".



Этот символ обозначает, что перед использованием изделия пользователь должен прочесть Руководство по эксплуатации.



Этот символ означает, что продукт соответствует всем основным требованиям директив ЕС, которые к нему относятся.



Этот символ используется для обозначения серийного производства.



Этот символ означает, что организации, обеспечивающей возврат и использование упаковочных отходов, был уплачен финансовый взнос за упаковку.



Этот символ обозначает материал, из которого изготовлена упаковка.



Этот символ на изделии или сопроводительной документации означает, что используемые электрические и электронные изделия не следует выбрасывать вместе с бытовыми отходами. Для надлежащей обработки, утилизации и переработки сдайте эти изделия в установленные пункты сбора отходов. Кроме того, в некоторых странах Европейского Союза и других европейских странах Вы можете вернуть свои изделия местному продавцу в случае приобретения эквивалентного нового изделия. Правильная утилизация данного изделия поможет сохранить ценные природные ресурсы и предотвратить возможные отрицательные последствия для окружающей среды и здоровья человека, которые могут возникнуть в результате неправильной утилизации отходов. Для получения подробной информации обратитесь, пожалуйста, в административные органы или ближайший пункт сбора вторичного сырья. Неправильная утилизация этого типа отходов может повлечь за собой штрафные санкции в соответствии с национальными правилами.

### **Для субъектов предпринимательской деятельности в странах Европейского Союза**

Если Вы собираетесь утилизировать электрическое и электронное оборудование, запросите необходимую информацию у своего дилера или поставщика.

### **Утилизация в других странах за пределами Европейского Союза**

Действие этого символа распространяется на Европейский Союз. Если вы собираетесь утилизировать данный продукт, запросите необходимую информацию о надлежащем способе утилизации у местных властей или у своего дилера.

## Указания и информация об обращении с использованной упаковкой

Использованный упаковочный материал поместите в место сбора коммунальных отходов.

## Заявление о выдаче Декларации соответствия

Компания FAST ČR, a.s., Česká republika заявляет, что это изделие соответствует всем требованиям и директивам ЕС, и на него была выдана действующая декларация о соответствии.

Оригинал Руководства по эксплуатации написан на чешском языке. Производитель оставляет за собой право на внесение изменений в текст и технические характеристики.

## Turinys

Ivadas . . . . .	100
Saugos taisyklės ir svarbios pastabos . . . . .	101
Aprašas . . . . .	105
Prieš naudodami pirmąkart . . . . .	107
Gaminimo garuose funkcija . . . . .	108
Trumpasis produktų apdorojimo vadovas. . . . .	109
Maisto trynimo funkcija . . . . .	109
Sterilizavimo funkcija . . . . .	110
Prietaiso valymas ir kalkių nuovirų šalinimas . . . . .	111
Techninės specifikacijos . . . . .	112
Ant gaminio, jo priedų ir pakuotės esančių ženklų paaiškinimas . . . . .	113
Nurodymai ir informacija, susijusi su panaudotų pakuočių išmetimu . . . . .	114
Atitikties deklaracijos pateikimo patvirtinimas . . . . .	114

## Įvadas

- Virtuvinis kombainas „Bayby BFM 4010“ yra unikali priemonė rūpintis ir maitinti savo kūdikį. Šis prietaisas skirtas sveikam kūdikių maistui greitai ir lengvai paruošti. Jis taupo tėvų laiką, nes jame galima gaminti arba šildyti maistą garuose, o po to sutrinti jį tame pačiame inde. Jis taip pat turi sterilizavimo funkciją, leidžiančią sterilizuoti kūdikių buteliukus ir įvairius kūdikių maitinimo priedus. Šis prietaisas turi 3 funkcijas:
- **Trintuvas**  
Lengvai naudojamas, greitai sutrina ne tik kūdikių maistą.
- **Gaminimas garuose**  
Taip pat galite naudoti gaminimo garuose funkciją ruošdami sveiką maistą.
- **Kūdikių buteliukų ar jų priedų sterilizavimas**  
Sterilizuojami kūdikių buteliukai iki 210 ml talpos (buteliuko aukštis – 10,5 cm) arba jų priedai, pavyzdžiui, kūdikių buteliukų čiulptukai, dangteliai ir kiti kūdikių maitinimo priedai.

## Saugos taisyklės ir svarbios pastabos

- Šį virtuvinį kombainą naudokite tik pagal šioje naudojimo instrukcijoje pateiktus nurodymus. Nesilaikant šių nurodymų, prietaisas gali veikti netinkamai arba sugesti. Išsaugokite šį naudotojo vadovą, kad galėtumėte pasižiūrėti ateityje.
- Prietaisą naudokite tik namuose ir nelaikykite jo arba jo priedų tiesioginėje saulės šviesoje.
- Prietaisas yra skirtas apdoroti standartinį maisto kiekį namuose.
- Šis prietaisas skirtas naudoti tokiose kaip toliau nurodytose:
  - parduotuvėse, biuruose ir kitose darbo aplinkose esančiose virtuvėse personalui;
  - ūkiniuose pastatuose;
  - viešbučių ir motelių kambariuose bei kitose gyvenamosiose patalpose;
  - svečių namuose, siūlančiuose nakvynę ir pusryčius;
- Nenaudokite prietaiso jokiems kitiems tikslams, išskyrus numatytąją paskirtį.
- Nenaudokite prietaiso pramoninėje aplinkoje arba lauke.
- Nenaudokite purškiklių, jei netoliese yra prietaisas.
- Nepalikite prietaiso ir maitinimo laido jaunesniems nei 8 metų vaikams pasiekiamoje vietoje.
- Nenardinkite maitinimo laido, kištuko arba prietaiso į vandenį ar bet kokią kitą skystį.

- Šį prietaisą junkite tik į žemintą elektros lizdą. Visada patikrinkite, ar kištukas tinkamai įkištas į maitinimo lizdą.
- Prieš prijungdami prietaisą, patikrinkite, ar ant prietaiso dugno nurodyta įtampa atitinka vietos elektros tinklo įtampą.
- Jei reikia naudoti ilgintuvą, patikrinkite, ar maitinimo laido nominali įžeminimo vertė mažiausiai 10 amperų.
- Nenaudokite prietaiso, jei maitinimo kištukas, maitinimo laidas ar pats prietaisas yra pažeistas. Jei maitinimo laidas pažeistas, pakeiskite jį įgaliotame aptarnavimo centre, kad išvengtumėte galimai pavojingos situacijos.
- Nedėkite prietaiso ar jo maitinimo laido ant dujinės, elektrinės ar indukcinės kaitlentės arba į karštą orkaitę, taip pat šalia jų ar kitų šilumos šaltinių.
- Prietaisą visada naudokite ant stabilaus, lygaus, sauso ir švaraus paviršiaus.
- Šį prietaisą galima naudoti vaikams iki 8 metų amžiaus ir asmenims, turintiems psichinių, jutiminių arba protinių negalių arba neturintiems patirties naudotis šiuo gaminiu, jeigu jie yra suaugusiųjų prižiūrimi arba instruktuojami, kaip saugiai naudoti šį prietaisą, ir supranta su prietaiso naudojimo susijusius pavojus. Valymo ir techninės priežiūros darbų negalima atlikti vaikams, jaunesniems nei 8 metų amžiaus ir neprižiūrimiems suaugusiųjų. Neleiskite vaikams žaisti su šiuo virtuviniu kombainu.
- Reguliariai valykite virtuvinį kombainą pagal nurodymus, pateiktus skyriuje „Prietaiso valymas“.

- Prieš naudodami prietaisą, jo neįkaitinkite.
- Galima nusitvilkyti karštu vandeniu. Būkite atsargūs, kai prietaise yra karšto vandens.
- Nejudinkite prietaiso, jei jame yra karšto vandens.
- Neatidarykite prietaiso dangčio, nepasibaigus kaitinimo, kepimo ar sterilizavimo ciklui, nes kyla nudegimo pavojus.
- Niekada nenaudokite trintuvo funkcijos ilgiau nei 90 sekundžių.
- Prieš nuimdami trintuvą nuo prietaiso pagrindo, visada įsitikinkite, kad jis yra išjungtas.



### Dėmesio!

Dėmesio – pavojus įsipjauti! Smulkinimo peiliai yra aštrūs! Būkite labai atsargūs su smulkinimo peiliais, ypač juos išimdami iš indo, ištuštindami indą ir jį plaudami.

- Niekada neneškite prietaiso, suėmę už dangčio.
- Niekada nedėkite jokių šio prietaiso dalių į mikrobangų krosnelę.
- Nelieskite prietaiso, jei jis netyčia įkristų į vandenį. Nedelsdami ištraukite maitinimo kištuką iš maitinimo lizdo ir nenaudokite prietaiso. Kreipkitės į įgaliotąjį techninės priežiūros centrą.
- Nepalikite prietaiso be priežiūros, kai jis prijungtas prie elektros tinklo.
- Kai nenaudojate prietaiso, atjunkite jį nuo elektros lizdo.

- Visada išjunkite prietaisą ir atjunkite jį nuo elektros lizdo, jeigu jo nenaudosite, prieš jį sumontuodami, išmontuodami ir valydami.
- Prieš valydami ir po kiekvieno naudojimo leiskite prietaisui atvėsti.
- Nenaudokite priedų, kurie nebuvo pateikti kartu su šiuo prietaisu arba atskirai rekomenduoti gamintojo kaip leistini naudoti.
- Nebandykite atidaryti arba remontuoti prietaiso patys. Visus remonto darbus privaloma atlikti įgaliotajame techninės priežiūros centre. Jei remontuosite prietaisą patys, nebegalios garantija ir negalėsite kreiptis į gamintoją dėl netinkamo prietaiso veikimo.
- Rekomenduojame išsaugoti originalią pakuotės dėžutę, pakuotės medžiagas, pirkimo kvitą ir pardavėjo atsakomybės pareiškimą bei garantijos kortelę bent tol, kol galioja garantija. Prietaisą reikėtų gabenti jo originalioje dėžutėje.



## Aprašas

## Gaminio aprašas

A

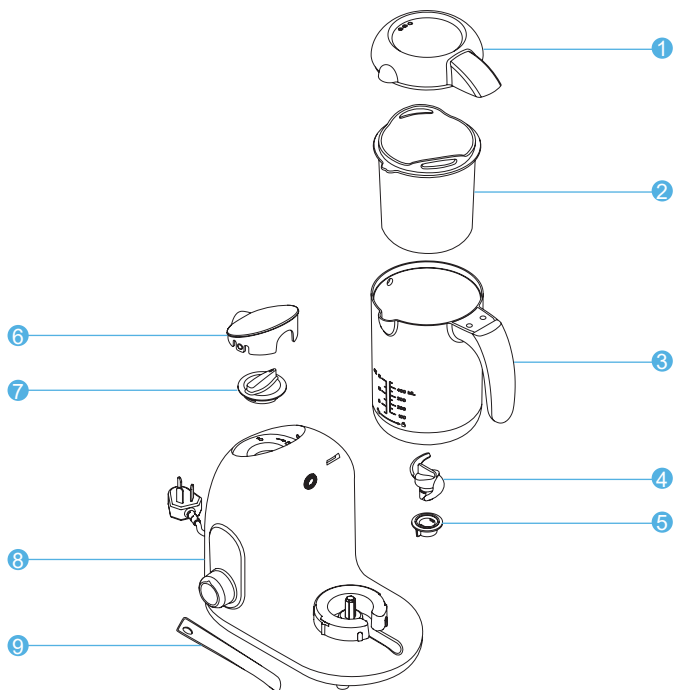

- ① Indo dangtis
- ② Gaminimo garuose ir sterilizavimo priedas
- ③ Trintuvas su matavimo skale (450 ml)
- ④ Nuimamas smulkinimo peilių blokas
- ⑤ Peilių veržlė

- ⑥ Vandens indo dangtelis
- ⑦ Įsukamas vandens indo kamštis
- ⑧ Pagrindo blokas
- ⑨ Mentelė

## Valdymo skydelio aprašymas

B

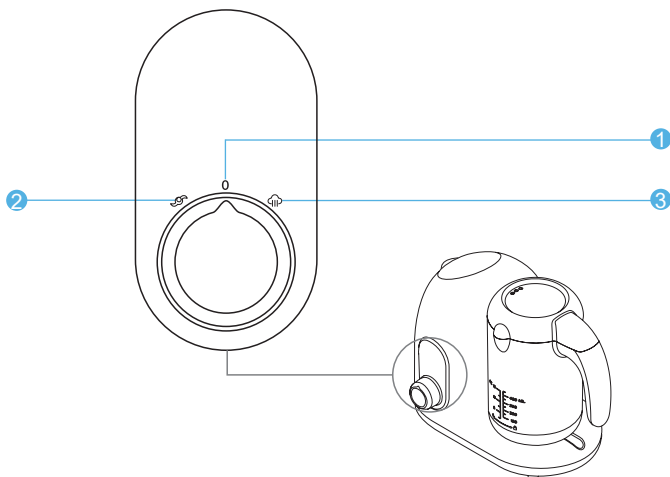

- ① Išjungimas
- ② Maisto trynimas

- ③ Gaminimas garuose, sterilizavimas

## Prieš naudodami pirmąkart

- Prieš pirmą kartą naudojant prietaisą, rekomenduojame paleisti sterilizavimo ciklą. Taip užtikrinsite, kad prietaiso dalys, kurios liečiasi su maistu, bus švarios.
- Toliau aprašyta darbo tvarka:

C

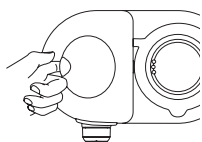

1. Nuimkite vandens indo dangtelį A⑥

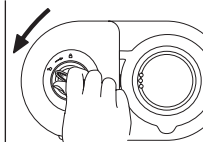

2. Išsukite vandens indo kamštį A⑦

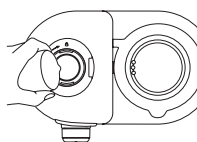

3. Įpilkite į vandens indą 100 ml vandens.

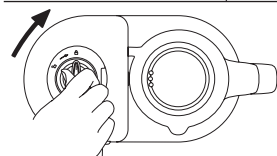

4. Tvirtai užsukite vandens indo kamštį A⑦ ir uždenkite vandens indo dangtelį A⑥.

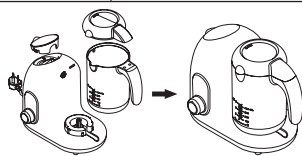

5. Dėkite trintuvą A③ ant prietaiso pagrindo A⑧ ir uždenkite dangtį A①. Patikrinkite, ar visos dalys tinkamai įtaisytos, sulygiuotos ir tvirtai užfiksuotos.

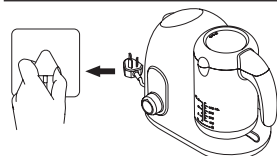

6. Prijunkite prietaisą prie elektros lizdo lizdo



7. Pasukite valdymo rankenėlę į padėtį 10min ir po 10 minučių sterilizavimo procesas bus baigtas.

## Gaminimo garuose funkcija

- Supjaustykite maistą 15 mm x 15 mm dydžio kubeliais ir sudėkite juos į garpuodį A②.
- Kad maistas garuose būtų gaminamas tolygiai, nepridėkite į indą per daug maisto.
- Maksimali vandens indo talpa – 200 ml.
- Trintuvo indas A③ turi matavimo skalę, kuri leidžia tinkamai dozuoti vandenį, atsižvelgiant į maisto produktų kiekį.
- Atsižvelgdami į pasirinktą receptą, pripilkite reikiamą kiekį vandens be jokių priedų, pvz., druskos, cukraus ir pan.

D

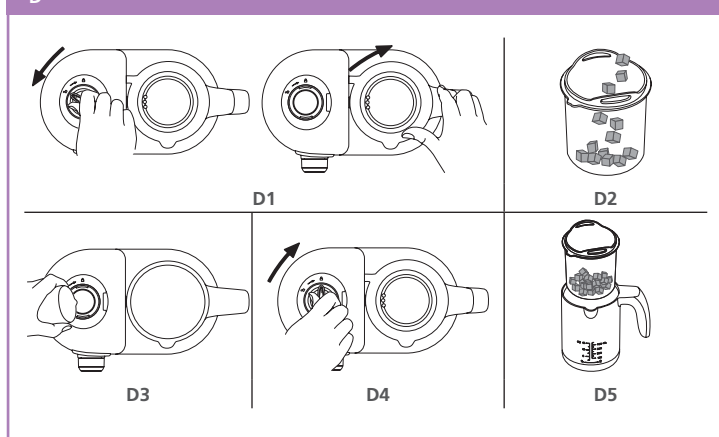

1. Atidenkite vandens indo dangtelį A⑥, išsukite vandens indo kamštį A⑦ ir nuimkite indo dangtį A①.
2. Sudėkite gabalėliais supjaustytą maistą į garpuodį A②.
3. Įpilkite į vandens indą 200 ml vandens.
4. Tvirtai užsukite vandens indo kamštį A⑦ ir uždenkite vandens indo dangtelį A⑥.
5. Įdėkite garpuodį A② į trintuvą A③, įtaisydami garpuodžio A② ąselę trintuvo A③ snapelyje.
6. Dėkite trintuvą A③ ant prietaiso pagrindo A⑧ ir patikrinkite, ar jis tinkamai įtaisytas bei pritvirtintas.
7. Uždenkite trintuvą A③ dangčiu A1 ir pasukite jį, kad jis būtų užfiksuotas prietaiso korpuse A⑧, o dangčio svirtelė įtaisytų prietaiso korpuse esančioje angoje A⑧.

8. Įkiškite maitinimo laidą į elektros lizdą.
9. Pasukite valdymo rankenėlę į padėtį  B③.
10. Pabaigę gaminti, galite atidaryti indo dangtį A①. Būkite atsargūs, kad nenusidegintumėte.



### Dėmesio!

Nuimdami garpuodį, naudokite rankų apsaugos priemonės (pvz., virtuvines pirštines), nes kyla nudegimų pavojus.

### Patarimas.

Nesustabdykite gaminio proceso viduryje ciklo, nes tokiu atveju vandens inde liks vandens.

Prieš pradėdami maitinti vaiką, visada patikrinkite maisto temperatūrą.

Rekomenduojame nešildyti maisto per ilgai.

## Trumpasis produktų apdorojimo vadovas

### Nuorodų lentelė

Produktų rūšis	Maistas	Apytikslė gaminimo garuose trukmė
<b>Vaisiai</b>	Obuoliai, kriaušės, apelsinai persikai, slyvos, ananasai	10 min.
<b>Daržovės</b>	Brokoliai, svogūnai, žirniai, špinatai, pomidorai, salierai	10 min.
	Bulvės, šparagai, morkos, cukinijos, moliūgai, kukurūzai	15 min.
<b>Mėsa ir žuvis</b>	Vištiena, menkė, lašiša	15 min.
	Jautiena	20–25 min

## Maisto trynimo funkcija

- Norėdami naudoti trynimo funkciją, pirmiausiai visada patikrinkite, ar tinkamai sumontuotas peilių blokas su smulkinimo peiliais A④ ir peilių veržlė A⑤, esančia trintuvo A③ dugne.
- Dėkite trintuvą A③ ant prietaiso pagrindo A⑧ ir pasukite jį pagal laikrodžio rodyklę, kad jis būtų pritvirtintas.

- Dėkite paruoštą maistą į trintuvą A③.
- Uždenkite trintuvą A③ dangčiu A① ir pasukite jį, kad jis būtų užfiksuotas prietaiso korpuse A⑥, o dangčio svirtelė įsitaisytų prietaiso korpuse esančioje angoje A⑧.
- Įkiškite maitinimo laidą į elektros lizdą.
- Pasukite valdymo rankenėlę į padėtį  B②.
- Kai maistas bus sutrintas, išimkite maistą iš indo mentele A⑨.
- Baigę naudotis prietaisu, nustatykite greičio reguliavimo ratuką į padėtį 0 B① ir ištraukite maitinimo laido kištuką iš elektros lizdo. Patikrinkite, ar peilių blokas A④ visiškai sustojęs ir nuimkite trintuvą A③ nuo pagrindo bloko.
- Mentele A⑨ išimkite maistą iš trintuvo A③. Po kiekvieno naudojimo nuvalykite atskiras dalis pagal nurodymus, pateiktus skyriuje „Valymas ir priežiūra“.



### Dėmesio!

Dėmesio – pavojus susižaloti! Smulkinimo peiliai yra aštrūs!

## Naudingi patarimai, kaip naudotis prietaisu

- Pirmiausiai supjaustykite kietesnius maisto produktus, pavyzdžiui vaisius ir daržoves, smulkesniais, 2–3 cm dydžio gabalėliais, tik tada sudėkite juos.
- Jeigu kietus maisto produktus reikia plakti kartu su skysčiais, rekomenduojame pirmiausiai suplakti kietus maisto produktus su trupučiu skysčių.
- Norint suplakti labai tirštus skysčius, rekomenduojame naudoti pulsavimo lygį, kad neužstrigtų peilis A④. Plakite trumpais protarpiais įjungdami pulsavimą lygį.
- Ledo kubelius privaloma susmulkinti tuoj pat, vos ištraukus juos iš šaldiklio. Kai ledas pradės tirpti, ledo kubeliai sulips ir jų susmulkinti negalėsite.

## Sterilizavimo funkcija

- Norėdami naudoti sterilizavimo funkciją, pirmiausiai visada patikrinkite, ar tinkamai sumontuotas peilių blokas su smulkinimo peiliais A④ ir peilių veržle A⑤, esančia trintuvo A③ dugne.
- Įpilkite į vandens indą 100 ml vandens. Vandens kiekį galima keisti, atsižvelgiant į toliau pateiktoje pastaboje nurodytą tūrį ir sterilizacijos laiką.
- Įdėkite apverstą kūdikio buteliuką be čiulptuko, užsakomo žiedo ir dangtelio (arba kūdikių maitinimo priedus, pvz., čiulptukus, buteliukų dangtelius ir kt.) į garpuodį A②).
- Įdėkite garpuodį A② į trintuvą A③, įtaisydami garpuodžio A② ąselę trintuvo A③ snapelyje.

- Dėkite trintuvą A③ ant prietaiso pagrindo A⑥ ir patikrinkite, ar jis tinkamai įtaisytas bei pritvirtintas.
- Uždenkite trintuvą A③ dangčiu A① ir pasukite jį, kad jis būtų užfiksuotas prietaiso korpuse A⑥, o dangčio svirtelė įsitaisyti prietaiso korpuse esančioje angoje A⑥.
- Įkiškite maitinimo laidą į elektros lizdą.
- Pasukite valdymo rankenėlę į padėtį  B③.
- Pabaigę sterilizuoti, galite atidaryti indo dangtį A①.
- Būkite atsargūs išimdami sterilizuotus daiktus, nes jie gali būti karšti, todėl gresia nudegimo pavojus.

### Pastaba.

Sterilizavimo trukmę ir vandens kiekį galima keisti, atsižvelgiant į toliau nurodytus kūdikių buteliukų tūrius.

65 ml	10 min
100 ml	15 min
135 ml	20 min
170–210 ml	25 min

Didžiausias buteliuko tūris, kurį galima sterilizuoti šiuo prietaisu, yra 210 ml (didžiausias buteliuko aukštis – 10,5 cm).

## Prietaiso valymas ir kalkių nuovirų šalinimas

### Valymo

- Jei prietaisą norite išvalyti, kiekvieną kartą patikrinkite, ar prietaisas atvėso, ir atjunkite jį nuo elektros lizdo.
- Higienos sumetimais išpilkite visą prietaise esantį vandenį.
- Drėgna šluoste nuvalykite vidinę ir išorinę prietaiso puses.
- Nevalykite prietaiso, jo dalių ar priedų šveičiamosiomis priemonėmis, cheminiais tirpikliais, valymo priemonėmis, alkoholiu arba aštriais įrankiais.
- Jei prietaisą naudojate kūdikių maistui gaminti, patikrinkite, ar prietaise nėra išsiliejusių kūdikių maisto likučių.
- Niekada nekiškite prietaiso tiesiai po tekančiu vandeniu ir nemerkitė prietaiso, jo dalių ir priedų į vandenį ar kitus skysčius!
- Niekada neplaukite prietaiso indaplovėje.
- Dangtį A①, gaminimo garuose ir sterilizavimo priedus A③ bei mentelę A⑨ galima plauti kempine arba šluoste, sudrėkinta muilinu vandeniu, arba juos galima plauti viršutinėje indaplovės lentynoje.

## Kalkių nuovirų šalinimas

- Atjunkite prietaisą nuo elektros lizdo ir palaukite, kol jis atvės.
- Rekomenduojama šalinti kalkių nuoviras iš prietaiso kas 4 savaites, kad užtikrintumėte veiksmingą prietaiso veikimą.
- Nuimkite vandens indo dangtelį A⑥ ir išsukite įsukamą vandens indo kamštį A⑦.
- Sumaišykite 50 ml baltojo acto ir 50 ml vandens, supilkite šį tirpalą į vandens indą ir palikite per naktį.
- Tada šį tirpalą išpilkite ir į vandens indą pripilkite švaraus vandens, tada vėl jį išpilkite – pakartokite šią procedūrą 2 kartus.
- Niekada neįjunkite prietaiso, kai vandens ir acto tirpalas yra prietaiso pagrindo bloke A⑧.
- Išpylę tirpalą iš prietaiso, šluoste išvalykite vidinį ir išorinį buteliukų šildytuvo paviršių. Jei vėl atsiranda kalkių nuovirų, pakartokite kalkių nuovirų šalinimo procedūrą.

## Techninės specifikacijos

Modelio numeris ..... BFM 4010

Prietaiso įtampa ir maitinimas..... 220–240 V, 50–60 Hz,  
320 W (kaitinant maistą), 100 W (trinant maistą)

Apsaugos nuo sužalojimų  
dėl elektros smūgio klasė ..... I apsaugos klasė.

Naudojimo sąlygos

Aplinkos temperatūra: ..... nuo 7 °C iki 37 °C



## Ant gaminio, jo priedų ir pakuotės esančių ženklų paaiškinimas



Šis ženklas reiškia „Svarbi pastaba!“.



Šis ženklas reiškia, kad prieš naudojant gaminį, privaloma perskaityti jo naudojimo instrukciją.



Šis ženklas reiškia, kad šis prietaisas atitinka visas atitinkamų ES direktyvų nuostatas.



Šis ženklas reiškia gamybos serijos numerį.



Šis ženklas reiškia, kad privaloma sumokėti mokesť organizacijai, teikiančiai panaudotų pakuočių surinkimo ir utilizavimo paslaugas.



Šis ženklas reiškia medžiagą, iš kurios yra pagaminta pakuotė.



Ant produktų ar dokumentų nurodytas simbolis rodo, kad elektrinių ar elektroninių prietaisų negalima išmesti su buitėmis atliekomis. Norėdami juos tinkamai utilizuoti, atiduokite perdirbti ar utilizuoti į specialius tokios įrangos surinkimo punktus. Kai kuriose Europos Sąjungos valstybėse arba kitose Europos valstybėse prietaisus galima grąžinti pardavėjui perkant lygiavertį naują prietaisą. Kitaip nei netinkamas atliekų šalinimas, tinkamas gaminio utilizavimas padeda taupyti gamtinius išteklius, saugo gamtą ir žmonių sveikatą. Daugiau informacijos teiraukitės vietinėje atsakingoje institucijoje. Pagal valstybinius įstatymus už netinkamą tokių atliekų išmetimą gali būti taikomos baudos.

### **Verslo įmonėms ES šalyse**

Jei norite utilizuoti elektrinių ar elektroninių prietaisų atliekas, reikalingos informacijos teiraukitės pardavėjo ar tiekėjo.

### **Utilizavimas ne Europos Sąjungoje**

Šis simbolis galioja Europos Sąjungoje. Jei norite išmesti šį gaminį, reikiamos informacijos apie tinkamą šalinimo būdą teiraukitės vietinių vyriausybinių departamentų arba savo pardavėjo.

## Nurodymai ir informacija, susijusi su panaudotų pakuočių išmetimu

Pakavimo medžiagas išmeskite tik atliekoms perdirbti skirtose vietose.

## Atitikties deklaracijos pateikimo patvirtinimas

FAST ČR, a.s. (filialas Čekijos Respublikoje) pareiškia, kad šis gaminys atitinka visus ES reikalavimus ir direktyvas ir kad jam yra išduota galiojanti atitikties deklaracija.

Originali šios naudojimo instrukcijos kalba yra čekų. Tekstas ir techniniai parametrai gali keistis.



